

3 / 5
BRUTICUS

8+



COMBINER WARS

Hasbro
ONSLAUGHT



Manufactured under license from TOMY Company, Ltd. © 2015 Hasbro. All rights reserved / Tous droits réservés. Hasbro SA, Rue Emile-Boéchat 31, 2800 Delémont CH. Hasbro Europe, 4 The Square, Stockley Park, Uxbridge, UB11 1ET, UK. Üretici Firma Bilgileri: Hasbro SA, Rue Emile-Boéchat 31, 2800 Delémont İsviçre ☎ +41 324210800. Hasbro Oyuncak San. ve Tic. A.Ş. tarafından ithal edilmiştir. Burhaniye Mah. Abdullahaga Cad. No: 51/2 34676 Beylerbeyi İstanbul Türkiye ☎ +90 2164229010.

0715B4663EU4B0975ASST.

TRANSFORMERS

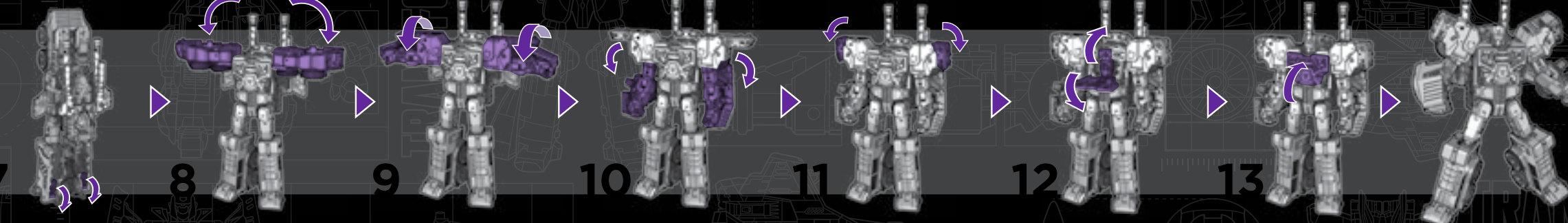
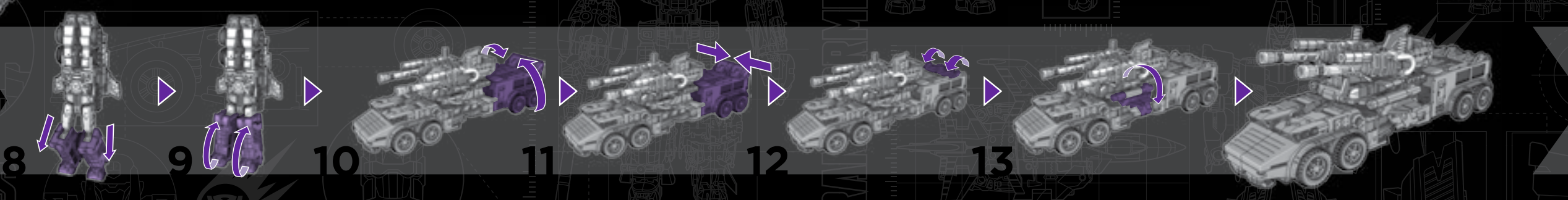
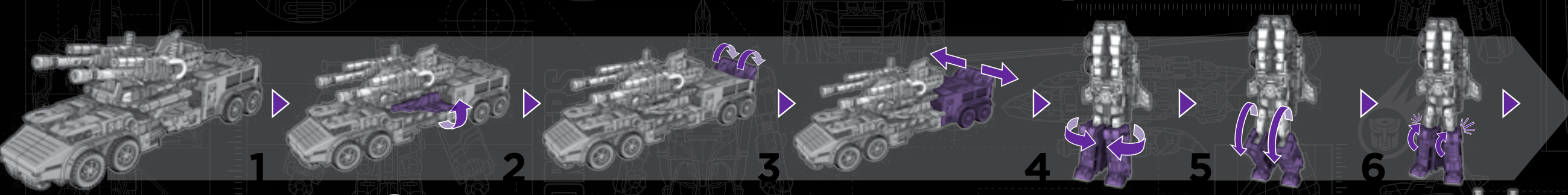
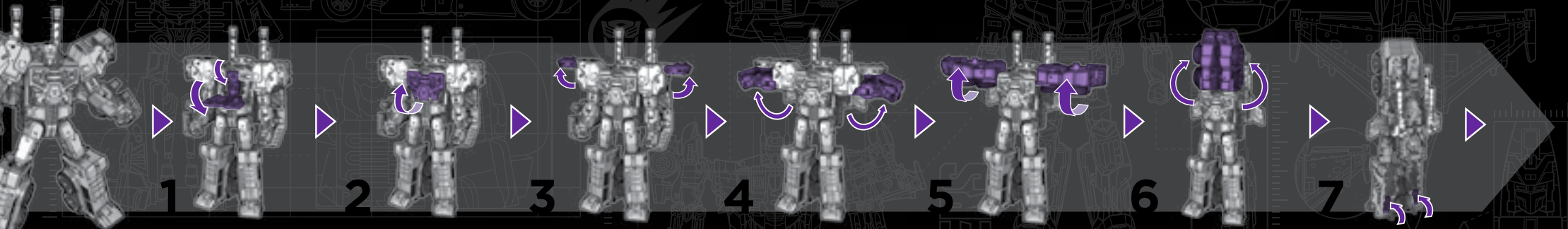

TRANSFORMERS
COMBINER WARS

Some parts are made to detach if excessive force is applied and are designed to be reattached if separation occurs. Adult supervision may be necessary for younger children. Certaines parties ont été conçues pour se détacher si une trop grande contrainte est appliquée. Si elles se séparent, vous pouvez les réattacher sans problème. La supervision d'un adulte peut être nécessaire avec les jeunes enfants. Einige Teile wurden so konstruiert, dass sie sich bei übermäßiger Kräfteinwirkung lösen. Diese können aber problemlos wieder angebracht werden. Bei jüngeren Kindern ist evtl. eine erwachsene Aufsichtsperson erforderlich. Algunas piezas se desmontan si se aplica excesiva fuerza, y están diseñadas para poder montarse de nuevo si esto ocurriera. Puede hacer falta la supervisión de un adulto para los niños más pequeños. Algumas peças foram concebidas para se soltarem quando for empregue uma força excessiva, podendo ser novamente encaixadas quando se separarem. No caso das crianças mais novas é necessária a supervisão por um adulto. Alcune parti sono fatte in modo da staccarsi se sottoposte a forza eccessiva e sono state studiate per essere riattaccate in caso di distacco. Per i bambini più piccoli può essere necessaria la presenza di un adulto. Sommige onderdelen kunnen losbreken als er te veel kracht wordt gebruikt; deze kunnen opnieuw bevestigd worden. Voor jonge kinderen adviseren wij toezicht van een volwassene. Vissa delar är tillverkade så att de lossar när de utsätts för stor kraft och kan sättas fast igen om de lossats. Det kan vara nödvändigt att hålla mindre barn under uppsikt. Visse dele er konstrueret til at falde af, hvis de udsættes for hårdhaendigt brug. Delene er designet til at kunne sættes på igen, hvis de falder af. Det kan være nødvendigt at holde mindre børn under opsyn af en voksen. Enkelte dele er konstrueret slik at de faller av ved tøff bruk. Dersom dette skjer, kan delene settes på igjen. For mindre barn kan det være nødvendig med tilsyn fra en voksen. Jotkin osat on suunniteltu irtoamaan, jos niihin kohdistetaan liikaa voimaa. Siinä tapauksessa ne pitää kiinnittää uudelleen. Nuorimmat lapset saattavat tarvita aikuisten valvontaa. Μερικά κομμάτια έχουν κατασκευαστεί έτσι ώστε να αποσπώνται όταν τους ασκείται υπερβολική δύναμη και έχουν σχεδιαστεί για να προσκολλώνται ξανά, αν όντως αποσπαστούν. Η επιβλέψη των μικρών παιδιών από κάποιον ενήλικο είναι απαραίτητη. Niektóre części zaprojektowano tak, by odłączały się w przypadku użycia nadmiernej siły a następnie daly się ponownie przylaczać. Młodsze dzieci mogą wymagać nadzoru dorosłych. Bizonyos alkatrészek leválhatnak, ha túlzott erőnek vannak kitéve, ilyen esetben ezeket vissza kell illeszteni. A játék használata szülői felügyelet mellett ajánlott! Bazi parçalar; aşırı güç uygulandığında ayrılacak şekilde üretilmiş olup ayrılma durumunda tekrar takılabilirler. Küçük çocuklar için yetişkin gözetimi gerekebilir. Některé součásti jsou vyrobeny tak, aby se při použití nadměrné síly odpojily a po odpojení se mohli znovu připojit. U malých dětí může být nezbytný dozor dospělého. Niektoré súčasti sú vyrobené tak, aby sa pri použití nadmernej sily odpojili a po oddelení sa dali opätovne pripojiť. V prípade menších detí môže byť potrebný dozor dospelých osôb. Unele piese sunt făcute astfel încât să se desprindă în cazul aplicării unei forte excesive și sunt proiectate pentru a fi reatașate dacă se desprind. Este posibil să fie necesară supravegherea unui adult în cazul copiilor mai mici. Некоторые части в процессе изменений могут отсоединяться если воздействовать на них излишней силой. В этом случае их нужно присоединить обратно. Использование игрушек маленькими детьми рекомендуется осуществлять под наблюдением взрослых. Някои части са направени да се отделят, ако бъде приложена прекомерна сила, и са проектирани да се закачат повторно след като бъдат отделени. За по-малките деца може да е необходимо наблюдение от възрастен. Neki dijelovi se mogu odvojiti kad se primijeni prevelika sila, ali su dizajnirani da se ponovo spoje ako se dogodi odvajanje. Za malu djecu možda može biti potreban nadzor odraslih. Kai kurios dalys pagamintos taip, kad stipriau paspaudus jos atsiskirtų, o atsiskyrusias dalis vėl būtų galima sujungti. Gali būti būtina suaugusiųjų priežiūra, jei žaidžia mažesni vaikai. Nekateri deli so narejeni tako, da ob uporabi pretirane sile odstopijo. Lahko jih ponovno sestavite. Pri mlajših otrocih je zaželen nadzor odraslih oseb. Деякі деталі сконструйовані так, що можуть відокремлюватися при застосуванні до них надмірної сили, їх можна прилаштувати по відокремленню. Маленькі діти мають бути під наглядом дорослих.

على الرغم من انفصال بعض الأجزاء في حالة الضغط عليها بقوة مقرفة، إلا أنها مصممة بحيث يمكن تركيبها مرة أخرى في حالة انفصالها. قد يلزم الإشراف على الأطفال الصغار بواسطة أشخاص بالغين.

Combine to form giant robot. ONSLAUGHT figure works with all Deluxe Scale COMBINER WARS figures. Permet de créer un robot géant. La figurine ONSLAUGHT est compatible avec toutes les figurines COMBINER WARS de la gamme Deluxe. Kombiniere & konstruiere einen gigantischen Roboter. Die ONSLAUGHT Figur eignet sich für alle COMBINER WARS Figuren im Luxusformat. Combina para crear un robot gigante. La figura de ONSLAUGHT funciona con todas las figuras a escala dase Deluxe COMBINER WARS. Combina para formar um robô gigante. A figura ONSLAUGHT é compatível com todas as figuras COMBINER WARS Deluxe Scale. Combinali tutti per creare un robot gigante. Il personaggio ONSLAUGHT è compatibile con tutti i personaggi COMBINER WARS in Scala Deluxe. Combineer om een gigantische robot te creëren. Het ONSLAUGHT-personage werkt met alle Deluxe Scale-personages van COMBINER WARS. Sätt ihop för att skapa en jätterobot. ONSLAUGHT-figuren fungerar med alla Deluxe Scale COMBINER WARS-figurer. Kombiner for at forme en kæmpe robot. ONSLAUGHT-figur fungerer med alle Deluxe Scale COMBINER WARS-figurer. Kombiner for å lage en stor robot. ONSLAUGHT-figuren virker med alle Deluxe Scale COMBINER WARS-figurer. Yhdistä tehäksesi jättirobotin. ONSLAUGHT-hahmo toimii kaikkien Deluxe Scale COMBINER WARS-hahmojen kanssa. Συνδυάστε για να σχηματίσετε ένα γιγάντιο ρομπότ. Η φιγούρα ONSLAUGHT λειτουργεί με όλες τις φιγούρες COMBINER WARS Κλίμακας Deluxe. Połącz, by stworzyć gigantycznego robota. Figurka ONSLAUGHT działa ze wszystkimi figurkami Deluxe Scale COMBINER WARS.

Kombinálód és rakd össze az ónásrobotot. Az ONSLAUGHT játékgúra minden luxus osztályú COMBINER WARS figurával működik. Dev robotu oluşturmak için birleştirin. ONSLAUGHT figürü bütün Deluxe Scale COMBINER WARS figürleriyle bir arada yer alabilir. Spojením vytvoříte gigantického robota. Figurka ONSLAUGHT funguje se všemi figurkami Deluxe Scale z řady COMBINER WARS. Skombinujte a vytvoríte obrovského robota. Figurka ONSLAUGHT funguje so všetkými figurkami rady Deluxe Scale COMBINER WARS. Combină pentru a construi robotul gigant. Figurina ONSLAUGHT este compatibilă cu toate figurinele COMBINER WARS clasa lux. Объедините, чтобы создать гигантского робота. Фигурка ONSLAUGHT совместима со всеми фигурками COMBINER WARS класса «Делюкс». Kombinirajte, da za se počini gigantski robot. Figurata ONSLAUGHT e sâvjeststima s vscimki figurki Deluxe Scale COMBINER WARS. Sukonstruokite didelį robotą. ONSLAUGHT figura galima naudoti su visomis „Deluxe Scale“ COMBINER WARS figūromis. Zdrúži za oblikovanje velikega robota. Figura ONSLAUGHT deluje z vsemi figurami Deluxe Scale COMBINER WARS. Poєднати для формування велетенського робота. Фігурка ONSLAUGHT з усіма фігурками COMBINER WARS BOEH локсового розміру. ONSLAUGHT مع بالتجميع لعمل روبوت عملاق. يعمل شكل ONSLAUGHT مع جميع أشكال Deluxe Scale COMBINER WARS.

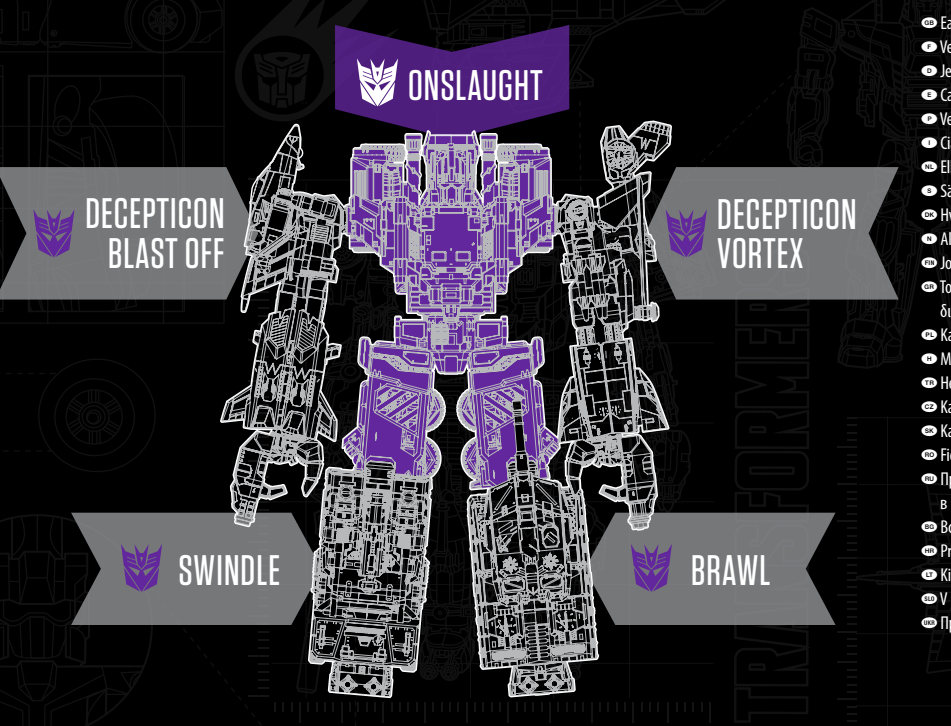

Each sold separately. Subject to availability. Vendus séparément. Selon disponibilité. Jeweils separat erhältlich. Je nach Verfügbarkeit. Cada uno se vende por separado. Sujeto a disponibilidad. Vendidos em separado. Sujeito a disponibilidade. Ciascuno venduto separatamente. Secondo disponibilità. Elk afzonderlijk verkrijgbaar. Niet overal verkrijgbaar. Säljs separat. I mån av tillgänglighet. Hver sælges separat. Kan være udsolgt. Alle selges separat. Med forbehold om tilgængelighed. Jokainen myydään erikseen. Mikäli saatavilla. Το κάθε ένα πωλείται ξεχωριστά. Εξαρτάται από τη διαθεσιμότητα. Každý sprzedawany oddzielnie. W miarę dostępności. Mindegyik külön kapható. A készlet függvényében. Her biri ayrı satılır. Her ülkede bulunmayabilir. Každý se prodává zvlášť. V závislosti na dostupnosti. Každé sa predáva samostatne. Podľa dostupnosti. Fiecare se vinde separat. În funcție de disponibilitate. Продаются отдельно. Доступность зависит от наличия в продаже. Всяка част се продава отделно. При наличност. Prodaju se odvojeno. Ovisje o raspoloživosti. Kiekviena parduodama atskirai. Detalių kiekis nevienodas. V prodaji posamezno. Na voljo odvisno od razpoložljivosti. Продається окремо. За наявності. ٲباع كل مجموعة على حدة. رهتاً بتوفرها.

TRANSFORMERS.COM

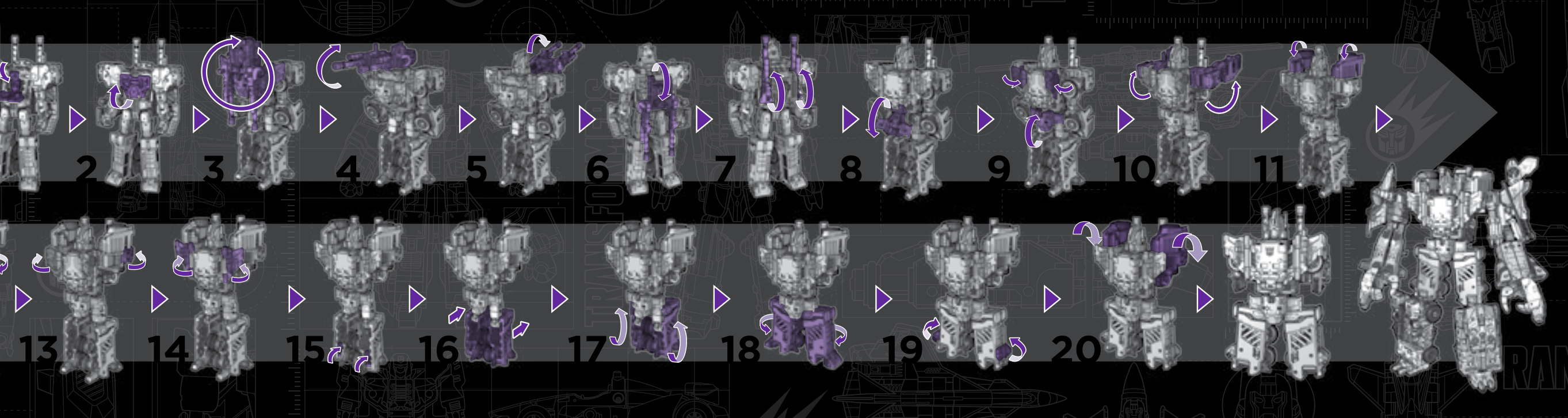

3 / 5

BETATRON

8+



COMBINER WARS

SCATTERSHOT

Manufactured under license from TOMY Company, Ltd. © 2015 Hasbro. All rights reserved / Tous droits réservés. Hasbro SA, Rue Emile-Boéchat 31, 2800 Delémont CH. Hasbro Europe, 4 The Square, Stockley Park, Uxbridge, UB11 1ET, UK. © Üretici Firma Bilgileri: Hasbro SA, Rue Emile-Boéchat 31, 2800 Delémont İsviçre ☎ +41 324210800. Hasbro Oyuncak San. ve Tic. A.Ş. tarafından ithal edilmiştir. Burhaniye Mah. Abdullahağa Cad. No: 51/2 34676 Beylerbeyi İstanbul Türkiye ☎ +90 2164229010.

TRANSFORMERS

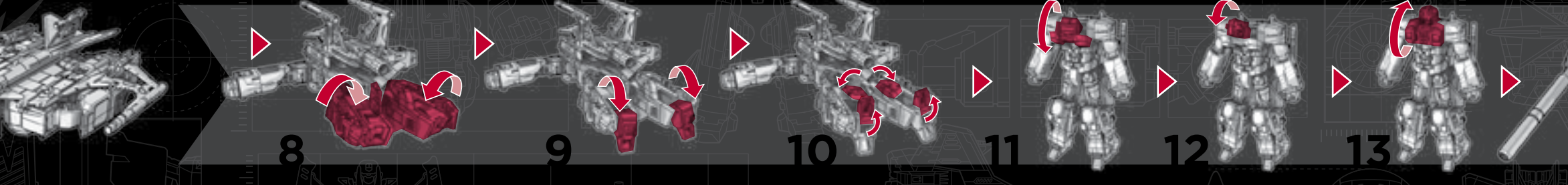
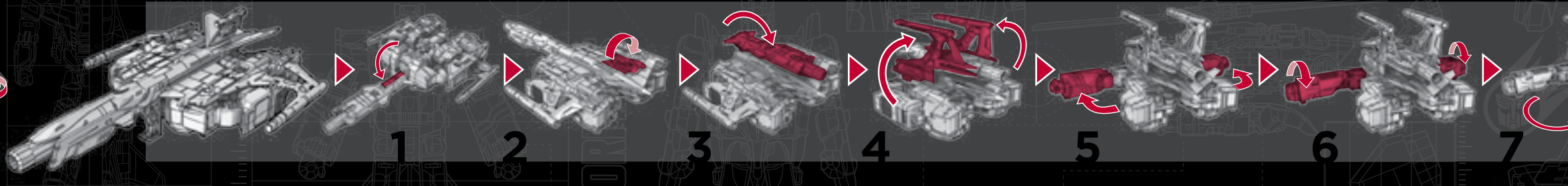
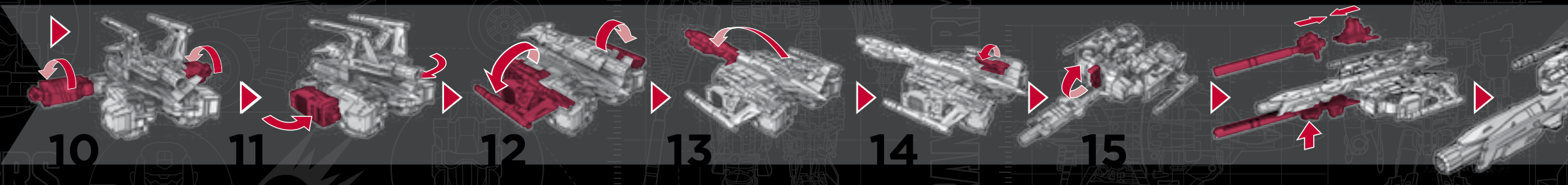
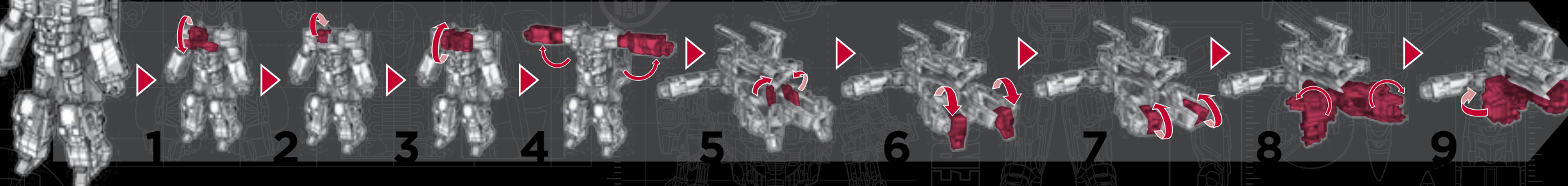

TRANSFORMERS

COMBINER WARS

Some parts are made to detach if excessive force is applied and are designed to be reattached if separation occurs. Adult supervision may be necessary for younger children. **•** Certaines parties ont été conçues pour se détacher si une trop grande contrainte est appliquée. Si elles se séparent, vous pouvez les réattacher sans problème. La supervision d'un adulte peut être nécessaire avec les jeunes enfants. **•** Einige Teile wurden so konstruiert, dass sie sich bei übermäßiger Krafteinwirkung lösen. Diese können aber problemlos wieder angebracht werden. Bei jüngeren Kindern ist evtl. eine erwachsene Aufsichtsperson erforderlich. **•** Algunas piezas se desmontan si se aplica excesiva fuerza, y están diseñadas para poder montarse de nuevo si esto ocurriera. Puede hacer falta la supervisión de un adulto para los niños más pequeños. **•** Algumas peças foram concebidas para se soltarem quando for empregue uma força excessiva, podendo ser novamente encaixadas quando se separarem. No caso das crianças mais novas é necessária a supervisão por um adulto. **•** Alcune parti sono fatte in modo da staccarsi se sottoposte a forza eccessiva e sono state studiate per essere riattaccate in caso di distacco. Per i bambini più piccoli può essere necessaria la presenza di un adulto. **•** Sommige onderdelen kunnen losbreken als er te veel kracht wordt gebruikt, deze kunnen opnieuw bevestigd worden. Voor jonge kinderen adviseren wij toezicht van een volwassene. **•** Vissa delar är tillverkade så att de lossar när de utsätts för stor kraft och kan sättas fast igen om de lossats. Det kan vara nödvändigt att hålla mindre barn under uppsikt. **•** Visse dele er konstrueret til at falde af, hvis de udsættes for hårdhændet brug. Delene er designet til at kunne sættes på igen, hvis de falder af. Det kan være nødvendigt at holde mindre børn under opsyn af en voksen. **•** Enkelte deler er konstrueret slik at de faller av ved tøff bruk. Dersom dette skjer, kan delene settes på igjen. For mindre barn kan det være nødvendig med tilsyn fra en voksen. **•** Jotkin osat on suunniteltu irtoamaan, jos niihin kohdistetaan liikaa voimaa. Siinä tapauksessa ne pitää kiinnittää uudelleen. Nuorimmat lapset saattavat tarvita aikuisen valvontaa. **•** Μερικά κομμάτια έχουν κατασκευαστεί έτσι ώστε να αποσπώνται όταν τους ασκείται υπερβολική δύναμη και έχουν σχεδιαστεί για να προσκολλώνται ξανά, αν όπως αποσταθούν. Η επιβλέψη των μικρότερων παιδιών από κάποιον ενήλικο είναι απαραίτητη. **•** Niektóre części zaprojektowano tak, by odłączać się w przypadku użycia nadmiernej siły a następnie dały się ponownie przyłączyć. Młodsze dzieci mogą wymagać nadzoru dorosłych. **•** Bizonyos alkatrészek leválhatnak, ha túlzott erőnek vannak kitéve, ilyen esetben ezeket vissza kell illeszteni. A játék használatá szülői felügyelet mellett ajánlott! **•** Bazı parçalar; aşırı güç uygulandığında ayrılacak şekilde üretilmiş olup ayrılarak durumunda tekrar takılabilircek şekilde tasarlanmıştır. Küçük çocuklar için yetişkin gözetimi gerekebilir. **•** Některé součásti jsou vyrobeny tak, aby se při použití nadměrné síly odpojily a po odpojení se mohly znovu připojit. U malých dětí může být nezbytný dozor dospělého. **•** Niektóre súčasti sú vyrobené tak, aby sa pri použití nadmernej sily odpojili a po oddelení sa dali opätovne pripojiť. V prípade menších detí môže byť potrebný dozor dospeljej osoby. **•** Unele piese sunt făcute astfel încât să se desprindă în cazul aplicării unei forte excesive și sunt proiectate pentru a fi reatașate dacă se desprind. Este posibil să fie necesară supravegherea unui adult în cazul copiilor mai mici. **•** Некоторые части в процессе изменений могут отсоединяться если воздействовать на них излишней силой. В этом случае их нужно присоединить обратно. Использование игрушек маленькими детьми рекомендуется осуществлять под наблюдением взрослых. **•** Някои части са направени да се отделят, ако бъде приложена прекомерна сила, и са проектирани да се закачат повторно след като бъдат отделени. За по-малките деца може да е необходимо наблюдение от възрастен. **•** Neki dijelovi se mogu odvojiti kad se primijeni prevelika sila, ali su dizajnirani da se ponovo spoje ako se dogodi odvajanje. Za malu djecu možda može biti potreban nadzor odraslih. **•** Kai kurios dalys pagamintos taip, kad stipriau paspaudus jos atsiskirtų, o atsiskyriusias dalis vėl būtų galima sujungti. Gali būti būtina suaugusiųjų priežiūra, jei žaidžia mažesni vaikai. **•** Nekateri deli so narejeni tako, da ob uporabi pretirane sile odstopijo. Lahko jih ponovno sestavite. Pri mlajših otrocih je zaželen nadzor odraslih oseb. **•** Деякі деталі сконструйовані так, що можуть відокремлюватися при застосуванні до них надмірної сили, їх можна прилаштувати по відокремленню. Маленькі діти мають бути під наглядом дорослих. **•** على الرغم من انفصال بعض الأجزاء في حالة الضغط عليها بقوة مفرطة، إلا أنها مصممة بحيث يمكن تركيبها مرة أخرى في حالة انفصالها. قد يلزم الإشراف على الأطفال الصغار بواسطة أشخاص بالغين.

Combine to form giant robot. SCATTERSHOT figure works with all Deluxe Scale COMBINER WARS figures. **•** Permet de créer un robot géant. La figurine SCATTERSHOT est compatible avec toutes les figurines COMBINER WARS de la gamme Deluxe. **•** Kombiniere & konstruiere einen gigantischen Roboter. Die SCATTERSHOT Figur eignet sich für alle COMBINER WARS Figuren im Luxusformat. **•** Combina para crear un robot gigante. La figura de SCATTERSHOT funciona con todas las figuras a escala clase Deluxe COMBINER WARS. **•** Combina para formar um robô gigante. A figura SCATTERSHOT é compatível com todas as figuras COMBINER WARS Deluxe Scale. **•** Combinali tutti per creare un robot gigante. Il personaggio SCATTERSHOT è compatibile con tutti i personaggi COMBINER WARS in Scala Deluxe. **•** Combineer om een gigantische robot te creëren. Het SCATTERSHOT-personage werkt met alle Deluxe Scale personages van COMBINER WARS. **•** Sätt ihop för att skapa en jätterobot. SCATTERSHOT-figuren fungerar med alla Deluxe Scale COMBINER WARS-figurer. **•** Kombiner for at forme en kæmpe robot. SCATTERSHOT-figur fungerer med alle Deluxe Scale COMBINER WARS-figurer. **•** Kombiner for å lage en stor robot. SCATTERSHOT-figuren virker med alle Deluxe Scale COMBINER WARS-figurerne. **•** Yhdistä tehäksesi jätirobotin. SCATTERSHOT -hahmo toimii kaikkien Deluxe Scale COMBINER WARS -hahmojen kanssa. **•** Συμβάλλετε για να σχηματίσετε ένα γιγάντιο ρομπότ. Η φιγούρα SCATTERSHOT λειτουργεί με όλες τις φιγούρες COMBINER WARS κλίμακας Deluxe. **•** Połącz, by stworzyć gigantycznego robota. Figurka SCATTERSHOT działa ze wszystkimi figurkami Deluxe Scale COMBINER WARS.

Kombinálód és rakd össze az óriásrobotot. A SCATTERSHOT játékfigura minden luxus osztályú COMBINER WARS figurával működik. **•** Dev robotu oluşturmak için birleştirin. SCATTERSHOT figürü bütün Deluxe Scale COMBINER WARS figürleriyle bir arada yer alabilir. **•** Spojením vytvoríte gigantického robota. Figurky SCATTERSHOT fungujú se všetkými figurkami Deluxe Scale z rady COMBINER WARS. **•** Skombinujte a vytvorte obrovského robota. Figurka SCATTERSHOT funguje so všetkými figurkami rady Deluxe Scale COMBINER WARS. **•** Combină pentru a construi robotul gigant. Figurina SCATTERSHOT este compatibilă cu toate figurinele COMBINER WARS clasa lux. **•** Объедините, чтобы создать гигантского робота. Фигурка SCATTERSHOT совместима со всеми фигурками COMBINER WARS класса «Делюкс». **•** Combineer om een gigantische robot te creëren. Het SCATTERSHOT-personage werkt met alle Deluxe Scale personages van COMBINER WARS. **•** Sätt ihop för att skapa en jätterobot. SCATTERSHOT-figuren fungerar med alla Deluxe Scale COMBINER WARS-figurer. **•** Kombiner for at forme en kæmpe robot. SCATTERSHOT-figur fungerer med alle Deluxe Scale COMBINER WARS-figurer. **•** Kombiner for å lage en stor robot. SCATTERSHOT-figuren virker med alle Deluxe Scale COMBINER WARS-figurerne. **•** Yhdistä tehäksesi jätirobotin. SCATTERSHOT -hahmo toimii kaikkien Deluxe Scale COMBINER WARS -hahmojen kanssa. **•** Συμβάλλετε για να σχηματίσετε ένα γιγάντιο ρομπότ. Η φιγούρα SCATTERSHOT λειτουργεί με όλες τις φιγούρες COMBINER WARS κλίμακας Deluxe. **•** Połącz, by stworzyć gigantycznego robota. Figurka SCATTERSHOT działa ze wszystkimi figurkami Deluxe Scale COMBINER WARS.

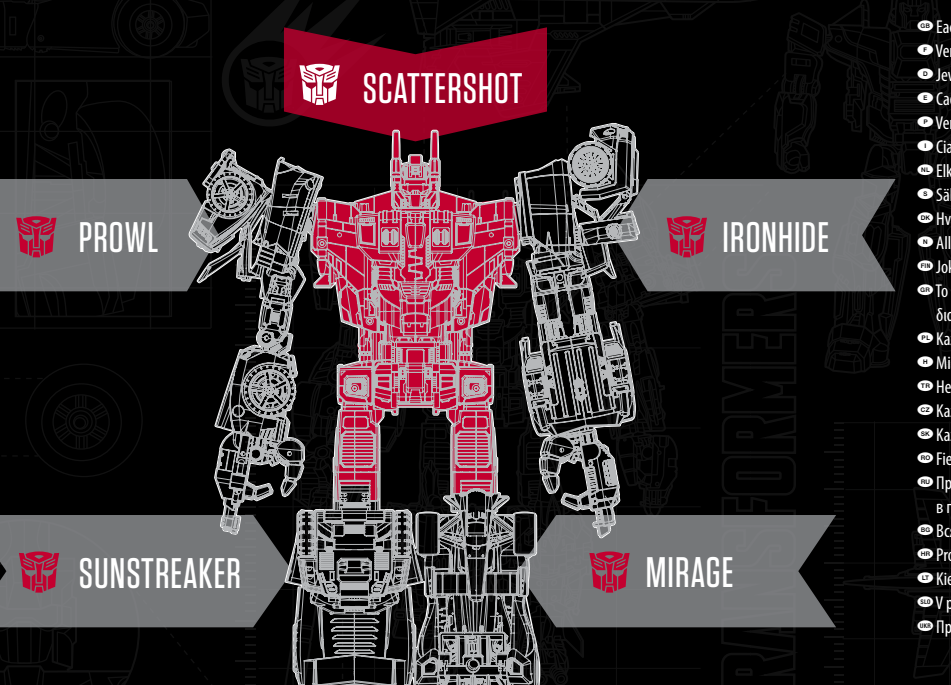

Each sold separately. Subject to availability. **•** Vendus séparément. Selon disponibilité. **•** Jeweils separat erhältlich. Je nach Verfügbarkeit. **•** Cada uno se vende por separado. Sujeto a disponibilidad. **•** Vendidos em separado. Sujeito a disponibilidade. **•** Ciascuno venduto separatamente. Secondo disponibilità. **•** Elk afzonderlijk verkrijgbaar. Niet overal verkrijgbaar. **•** Säljs separat. I mån av tillgänglighet. **•** Hver sælges separat. Kan være udsolgt. **•** Alle selges separat. Med forbehold om tilgjengelighet. **•** Jokainen myydään erikseen. Mikäli saatavilla. **•** Το κάθε ένα πωλείται ξεχωριστά. Εξαρτάται από τη διαθεσιμότητα. **•** Každý sprzedawany oddzielnie. W miarę dostępności. **•** Mindegyik külön kapható. A készlet függvényében. **•** Her biri ayrı satılır. Her ülkede bulunmayabilir. **•** Každý se prodává zvlášť. V závislosti na dostupnosti. **•** Každé sa predáva samostatne. Podľa dostupnosti. **•** Fiecare se vinde separat. În funcție de disponibilitate. **•** Продаются отдельно. Доступность зависит от наличия в продаже. **•** Vďaka čast se predava oddelno. Pri nalicnosti. **•** Prodaju se odvojeno. Ovisi o raspoloživosti. **•** Kiekvienu parduodama atskirai. Detalių kiekis nevienodas. **•** V prodaji posamezno. Na voljo odvisno od razpoložljivosti. **•** Продається окремо. За наявності.

تباع كل مجموعة على حدة. ربما يتوفرها.

قم بالتجميع لعمل روبوت عملاق. يعمل شكل SCATTERSHOT مع جميع أشكال Deluxe Scale COMBINER WARS.

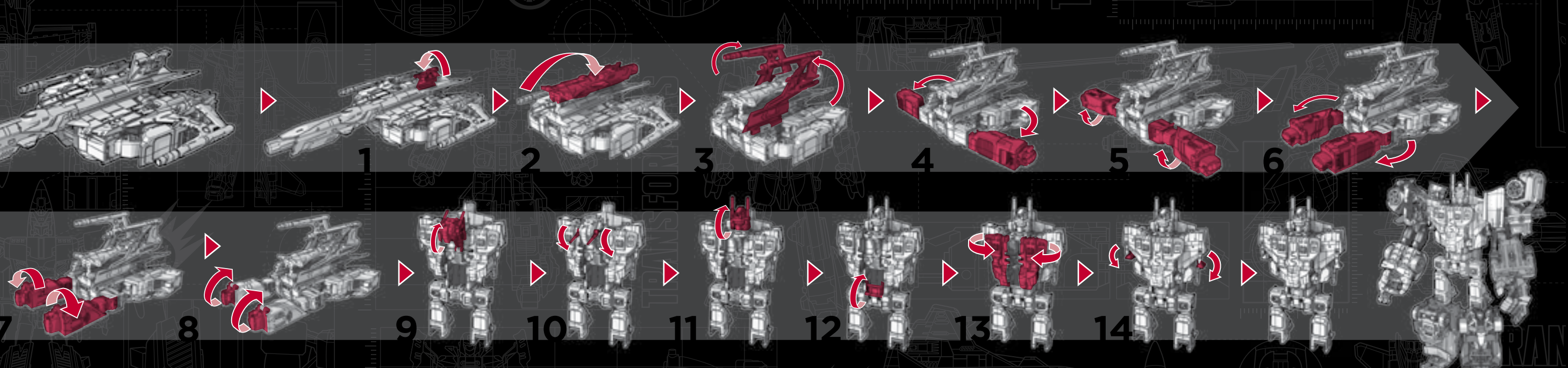

TRANSFORMERS COMBINER WARS



GENERATIONS

3/5
SKY REIGN

8+

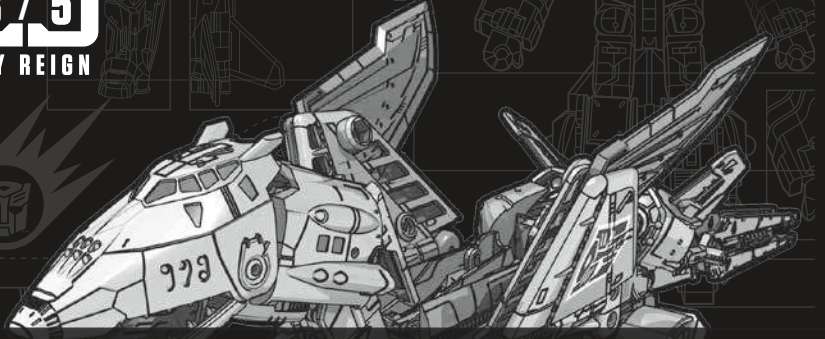

COMBINER WARS



SKY LYNX



TRANSFORMERS

GENERATIONS

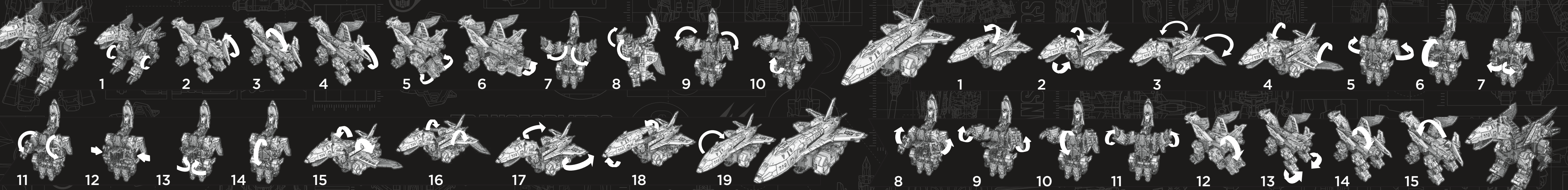

Manufactured under license from TOMY Company, Ltd. © 2015 Hasbro. All rights reserved / Tous droits réservés. Hasbro SA, Rue Emile-Boéchat 31, 2800 Delémont CH. Hasbro Europe, 4 The Square, Stockley Park, Uxbridge, UB11 1ET, UK. © Üretici Firma Bilgileri: Hasbro SA, Rue Emile-Boéchat 31, 2800 Delémont İsviçre ☎ +41 324210800. Hasbro Oyuncak San. ve Tic. A.Ş. tarafından ithal edilmiştir. Burhaniye Mah. Abdullahaga Cad. No: 51/2 34676 Beylerbeyi İstanbul Türkiye ☎ +90 2164229010.

0915B5609EU4B0975ASST.

GENERATIONS

TRANSFORMERS
COMBINER WARS

- Combine to form giant robot. SKY LYNX figure works with all Deluxe Scale COMBINER WARS figures.
- Permet de créer un robot géant. La figurine SKY LYNX est compatible avec toutes les figurines COMBINER WARS de la gamme Deluxe.
- Kombiniere & konstruiere einen gigantischen Roboter. Die SKY LYNX Figur eignet sich für alle COMBINER WARS Figuren im Luxusformat.
- Combina para crear un robot gigante. La figura de SKY LYNX funciona con todas las figuras a escala clase Deluxe COMBINER WARS.
- Combina para formar um robô gigante. A figura SKY LYNX é compatível com todas as figuras COMBINER WARS Deluxe Scale.
- Combiniali tutti per creare un robot gigante. Il personaggio SKY LYNX è compatibile con tutti i personaggi COMBINER WARS in Scala Deluxe.
- Combineer om een gigantische robot te creëren. Het SKY LYNX-personage werkt met alle Deluxe Scale-personages van COMBINER WARS.
- Sätt ihop för att skapa en jätterobot. SKY LYNX-figuren fungerar med alla Deluxe Scale COMBINER WARS-figurer.
- Kombiner for at forme en kæmpe robot. SKY LYNX-figur fungerer med alle Deluxe Scale COMBINER WARS-figurer.
- Kombiner for å lage en stor robot. SKY LYNX-figuren virker med alle Deluxe Scale COMBINER WARS-figurer.
- Yhdistä tehäksesi jättirobotin. SKY LYNX-hahmo toimii kaikkien Deluxe Scale COMBINER WARS -hahmojen kanssa.
- Συνδυάστε για να σχηματίσετε ένα γιγάντιο ρομπότ. Η φιγούρα SKY LYNX λειτουργεί με όλες τις φιγούρες COMBINER WARS Deluxe Scale.

- Polącz, by stworzyć gigantycznego robota. Figurka SKY LYNX działa ze wszystkimi figurkami Deluxe Scale COMBINER WARS.
- Kombinálj és rakd össze az óriásrobotot. Az SKY LYNX játékgúra minden luxus osztályú COMBINER WARS figurával működik.
- Dev robotu oluşturmak için birleştirin. SKY LYNX figürü bütün Deluxe Scale COMBINER WARS figürleriyle bir arada yer alabilir.
- Ciascuno venduto separatamente. Secondo disponibilità.
- Elk afzonderlijk verkrijgbaar. Niet overal verkrijgbaar.
- Säljs separat. I mån av tillgänglighet.
- Hver sælges separat. Kan være udsolgt.
- Alle selges separat. Med forbehold om tilgjengelighet.
- Jokainen myydään erikseen. Mikäli saatavilla.
- To κάθε ένα πωλείται ξεχωριστά. Εξαρτάται από τη διαθεσιμότητα.
- Každý sprzedawany oddzielnie. W miarę dostępności.
- Mindegyik külön kapható. A készlet függvényében.
- Her biri ayrı satılır. Her ülkede bulunmayabilir.
- Každý se prodává zvlášť. V závislosti na dostupnosti.
- Každé sa predáva samostatne. Podľa dostupnosti.
- Fiecare se vinde separat. În funcție de disponibilitate.
- Продаются отдельно. Доступность зависит от наличия в продаже.
- Всяка част се продава отделно. При наличност.
- Prodaju se odvojeno. Ovisno o raspoloživosti.
- Kiekviena parduodama atskirai. Detalių kiekis nevienodas.
- V prodaji posamezno. Na voljo odvisno od razpoložljivosti.
- Продається окремо. За наявності.

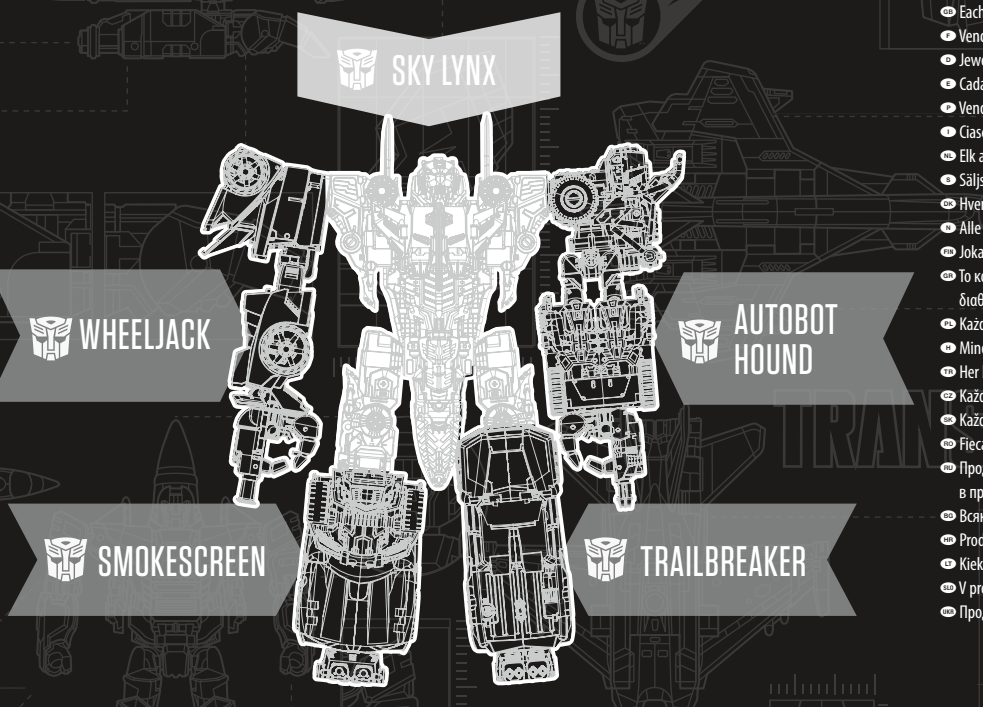

- Each sold separately. Subject to availability.
- Vendus séparément. Selon disponibilité.
- Jeweils separat erhältlich. Je nach Verfügbarkeit.
- Cada uno se vende por separado. Sujeto a disponibilidad.
- Vendidos em separado. Sujeito a disponibilidade.
- Ciascuno venduto separatamente. Secondo disponibilità.
- Elk afzonderlijk verkrijgbaar. Niet overal verkrijgbaar.
- Säljs separat. I mån av tillgänglighet.
- Hver sælges separat. Kan være udsolgt.
- Alle selges separat. Med forbehold om tilgjengelighet.
- Jokainen myydään erikseen. Mikäli saatavilla.
- To κάθε ένα πωλείται ξεχωριστά. Εξαρτάται από τη διαθεσιμότητα.
- Každý sprzedawany oddzielnie. W miarę dostępności.
- Mindegyik külön kapható. A készlet függvényében.
- Her biri ayrı satılır. Her ülkede bulunmayabilir.
- Každý se prodává zvlášť. V závislosti na dostupnosti.
- Každé sa predáva samostatne. Podľa dostupnosti.
- Fiecare se vinde separat. În funcție de disponibilitate.
- Продаются отдельно. Доступность зависит от наличия в продаже.
- Всяка част се продава отделно. При наличност.
- Prodaju se odvojeno. Ovisno o raspoloživosti.
- Kiekviena parduodama atskirai. Detalių kiekis nevienodas.
- V prodaji posamezno. Na voljo odvisno od razpoložljivosti.
- Продається окремо. За наявності.

جميع المجموعه على حدة. رهنما بتوفرها.

قم بالتجميع لعمل روبوت عملاق. يعمل شكل SKY LYNX مع جميع أشكال Deluxe Scale COMBINER WARS.

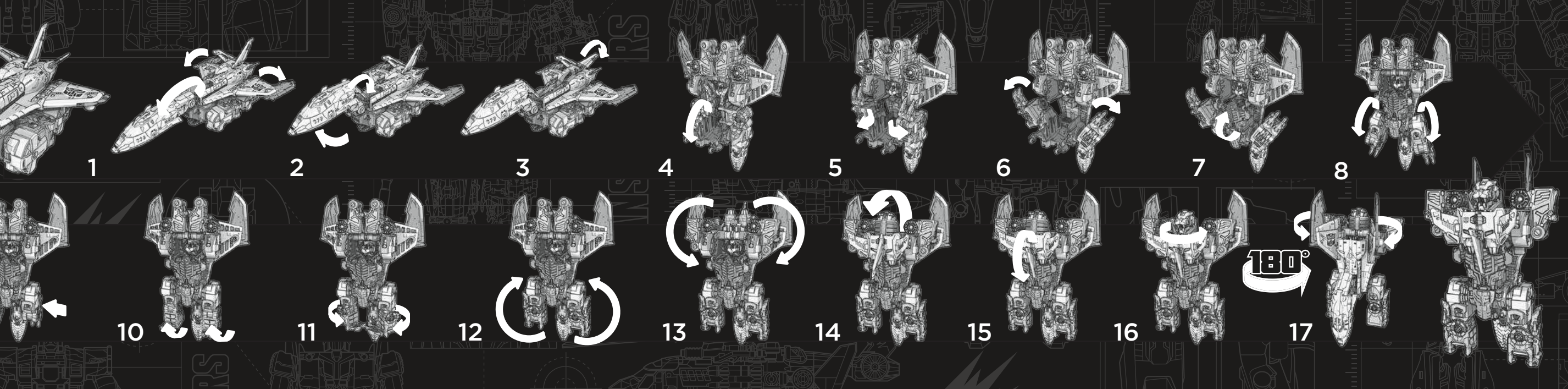



COMBINER WARS

8+

3/5
OPTIMUS MAXIMUS



Manufactured under license from TOMY Company, Ltd. © 2015 Hasbro. All rights reserved / Tous droits réservés.
Hasbro SA, Rue Emile-Boéchat 31, 2800 Delémont CH. Hasbro Europe, 4 The Square, Stockley Park, Uxbridge, UB11 1ET, UK. © Üretici Firma Bilgileri: Hasbro SA, Rue Emile-Boéchat 31, 2800 Delémont İsviçre ☎ +41 324210800.
Hasbro Oyuncak San. ve Tic. A.Ş. tarafından ithal edilmiştir. Burhaniye Mah. Abdullahaga Cad. No: 51/2 34676
Beylerbeyi İstanbul Türkiye ☎ +90 2164229010. 0315B2727EU4B0975ASST.

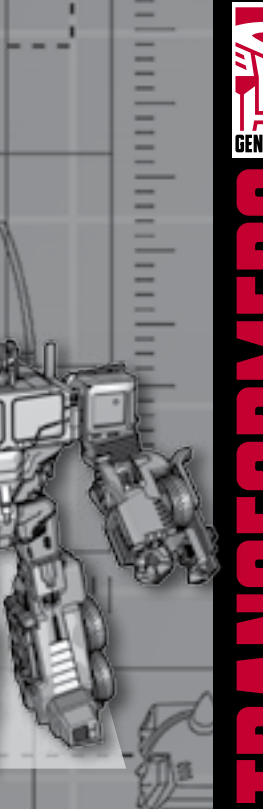
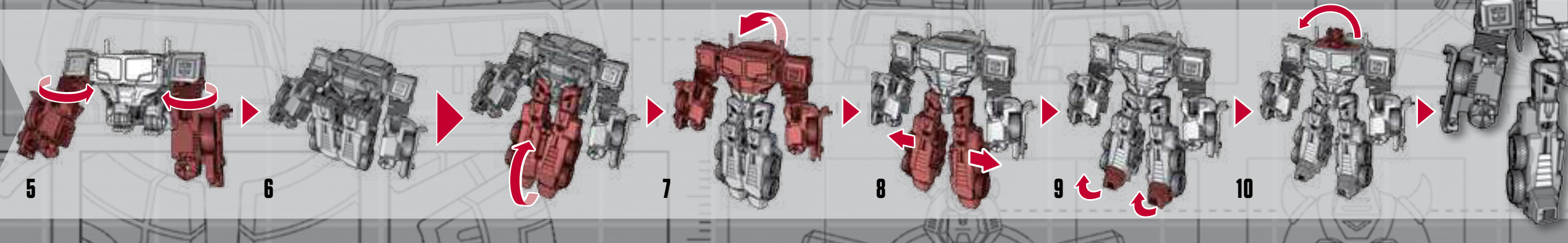
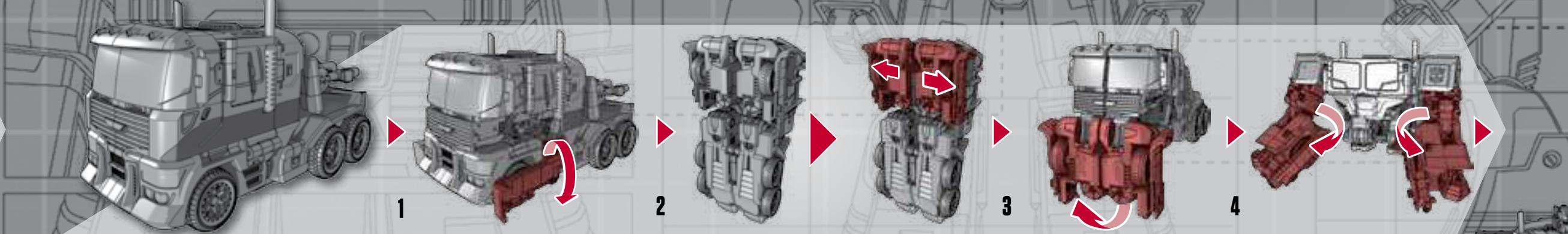
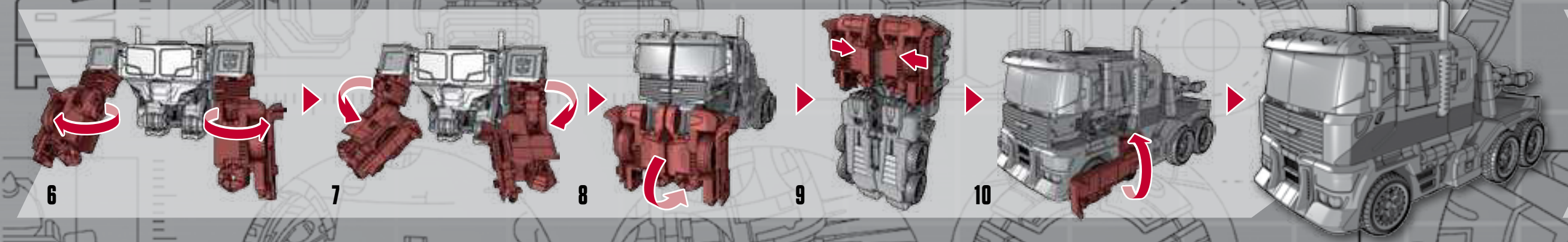
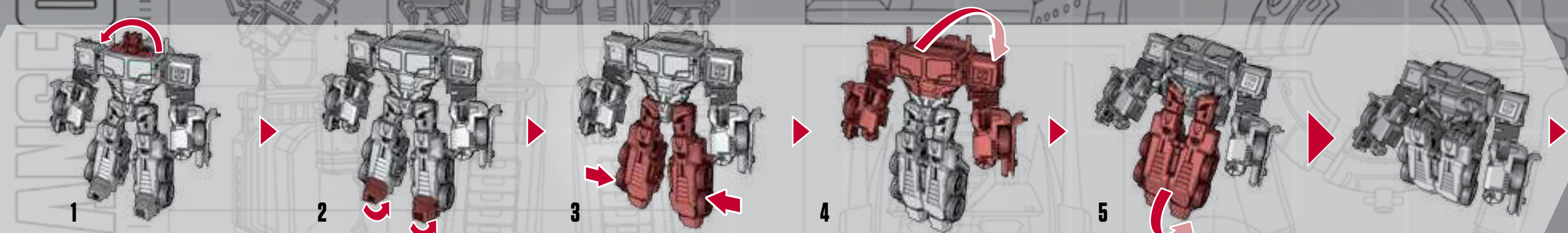
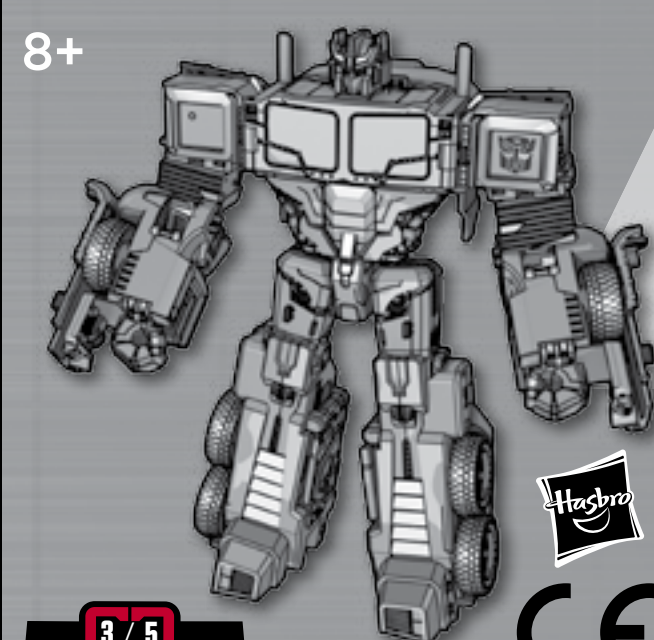

TRANSFORMERS

Some parts are made to detach if excessive force is applied and are designed to be reattached if separation occurs. Adult supervision may be necessary for younger children. Certaines parties ont été conçues pour se détacher si une trop grande contrainte est appliquée. Si elles se séparent, vous pouvez les réattacher sans problème. La supervision d'un adulte peut être nécessaire avec les jeunes enfants. Einige Teile wurden so konstruiert, dass sie sich bei übermäßiger Kräfteinwirkung lösen. Diese können aber problemlos wieder angebracht werden. Bei jüngeren Kindern ist evtl. eine erwachsene Aufsichtsperson erforderlich. Algunas piezas se desmontan si se aplica excesiva fuerza, y están diseñadas para poder montarse de nuevo si esto ocurriera. Puede hacer falta la supervisión de un adulto para los niños más pequeños. Algumas peças foram concebidas para se soltarem quando for empregue uma força excessiva, podendo ser novamente encaixadas quando se separarem. No caso das crianças mais novas é necessária a supervisão por um adulto. Alcune parti sono fatte in modo da staccarsi se sottoposte a forza eccessiva e sono state studiate per essere riattaccate in caso di distacco. Per i bambini più piccoli può essere necessaria la presenza di un adulto. Sommige onderdelen kunnen losbreken als er te veel kracht wordt gebruikt; deze kunnen opnieuw bevestigd worden. Voor jonge kinderen adviseren wij toezicht van een volwassene. Vissa delar är tillverkade så att de lossar när de utsätts för stor kraft och kan sättas fast igen om de lossats. Det kan vara nödvändigt att hålla mindre barn under uppsikt. Visse dele er konstrueret til at falde af, hvis de udsættes for hårdhændet brug. Delene er designet til at kunne sættes på igen, hvis de falder af. Det kan være nødvendigt at holde mindre børn under opsyn af en voksen. Enkelte deler er konstrueret slik at de falder av ved tøff bruk. Dersom dette skjer, kan delene settes på igjen. For mindre barn kan det være nødvendig med tilsyn fra en voksen. Jotkin osat on suunniteltu irtoamaan, jos niihin kohdistetaan liikaa voimaa. Siinä tapauksessa ne pitää kiinnittää uudelleen. Nuorimmat lapset saattavat tarvita aikuisen valvontaa. Μερικά κομμάτια έχουν κατασκευαστεί έτσι ώστε να αποσπώνται όταν τους ασκείται υπερβολική δύναμη και έχουν σχεδιαστεί για να προσκολλώνται ξανά, αν όντως αποσπαστούν. Η επιβλεψη των μικρών παιδιών από κάποιον ενήλικο είναι απαραίτητη. Niektóre części zaprojektowano tak, by odłączały się w przypadku użycia nadmiernej siły a następnie dały się ponownie przyłączyć. Młodsze dzieci mogą wymagać nadzoru dorosłych. Bizonyos alkatrészek leválhatnak, ha túlzott erőnek vannak kitéve, ilyen esetben ezeket vissza kell illeszteni. A játék használata szülői felügyelet mellett ajánlott! Bazı parçalar; aşırı güç uygulandığında ayrılacak şekilde üretilmiş olup ayrılma durumunda tekrar takılabilecek şekilde tasarlanmıştır. Küçük çocuklar için yetişkin gözetimi gerekebilir. Nektóre součásti jsou vyrobeny tak, aby se při použití nadměrné síly odpojily a po odpojení se mohli znovu připojit. U malých dětí může být nezbytný dozor dospělého. Niektóre súčasti sú vyrobené tak, aby sa pri použití nadmernej sily odpojili a po oddelení sa dali opätovne pripojiť. V prípade menších detí môže byť potrebný dozor dospelých osôb. Unele piese sú nastavené tak, aby sa se desprindă în cazul aplicării unei forțe excesive și sunt proiectate pentru a fi reatașate dacă se desprind. Este posibil să fie necesară supravegherea unui adult în cazul copiilor mai mici. Некоторые части в процессе изменений могут отсоединяться если воздействовать на них излишней силой. В этом случае их нужно присоединить обратно. Использование игрушек маленькими детьми рекомендуется осуществлять под наблюдением взрослых. Някои части са направени да се отделят, ако бъде приложена прекомерна сила, и са проектирани да се закачат повторно след като бъдат отделени. За по-малките деца може да е необходимо наблюдение от възрастни. Neki dijelovi se mogu odvojiti kad se primijeni prevelika sila, ali su dizajnirani da se ponovo spoje ako se dogodi odvajanje. Za malu djecu možda može biti potreban nadzor odraslih. Kai kurios dalys pagamintos taip, kad stipriau paspaudus jos atsiskirtų, o atsiskyrusias dalis vėl būtų galima sujungti. Gali būti būtina suaugusiųjų priežiūra, jei žaidžia mažesni vaikai. Nekateri deli so narejeni tako, da ob uporabi pretirane sile odstopijo. Lahko jih ponovno sestavite. Pri mlajših otrocih je zaželen nadzor odraslih oseb. Деякі деталі сконструйовані так, що можуть відокремлюватися при застосуванні до них надмірної сили, їх можна прилаштувати по відокремленню. Маленькі діти мають бути під наглядом дорослих.

على الرغم من انفصال بعض الأجزاء في حالة الضغط عليها بقوة مفردة، إلا أنها مصممة بحيث يمكن تركيبها مرة أخرى في حالة انفصالها. قد يلزم الإشراف على الأطفال الصغار بواسطة أشخاص بالغين.

Combine to form giant robot.
Permet de créer un robot géant.
Kombiniere & konstruiere einen gigantischen Roboter.
Combina para crear un robot gigante.
Combina para formar um robô gigante.
Combinali tutti per creare un robot gigante.
Combineer om een gigantische robot te creëren.
Sätt ihop för att skapa en jätterobot.
Kombiner for at forme en kæmpe robot.
Kombiner for å lage en stor robot.
Yhdistä tehäksesi jätirobotin.
Συνδυάστε για να σχηματίσετε ένα γιγάντιο ρομπότ.
Połącz, by stworzyć gigantycznego robota.
Kombinálás és rakd össze az óriásrobotot.
Dev robotu oluşturmak için birleştirin.
Spojením vytvoríte gigantického robota.
Skombinujte a vytvoríte obrovského robota.
Combină pentru a construi robotul gigant.
Объедините, чтобы создать гигантского робота.
Комбинируйте, за да се получи гигантски робот.
Kombinirajte dijelove i napravite divovskog robota.
Sukonstruokite didelį robotą.
Združite za oblikovanje velikega robota.
Поєднати для формування велетенського робота.

قم بالتجميع لعمل روبوت عملاق.



TRANSFORMERS.COM

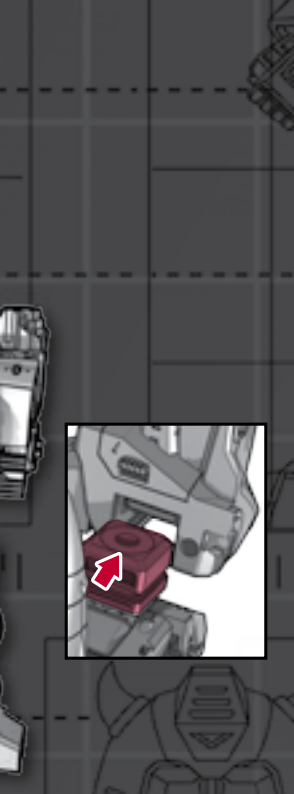
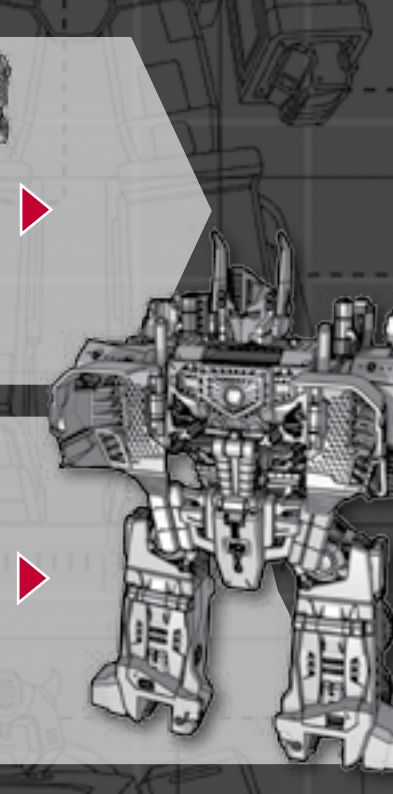
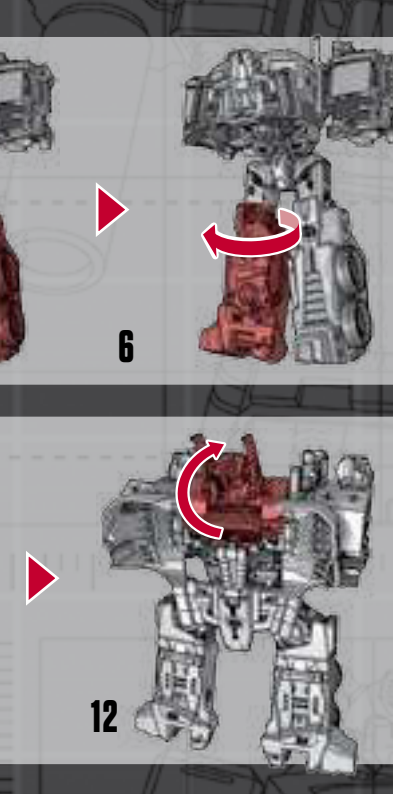
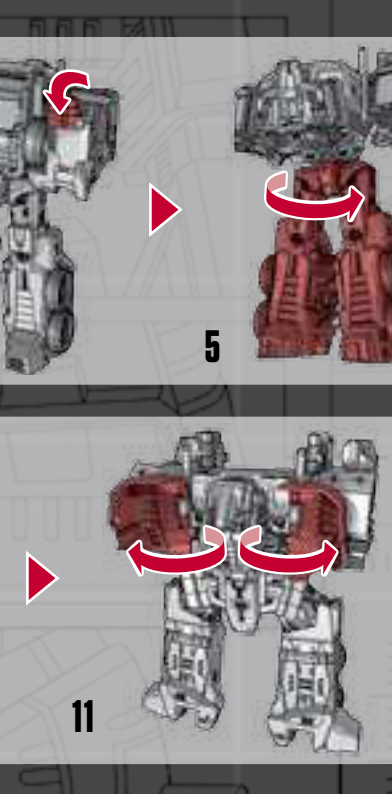
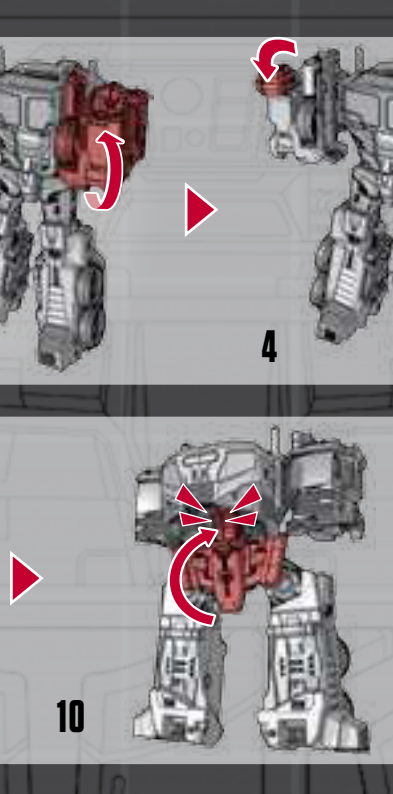
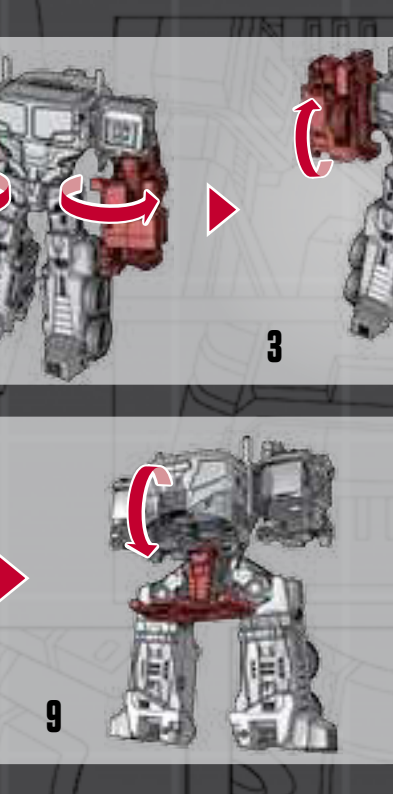
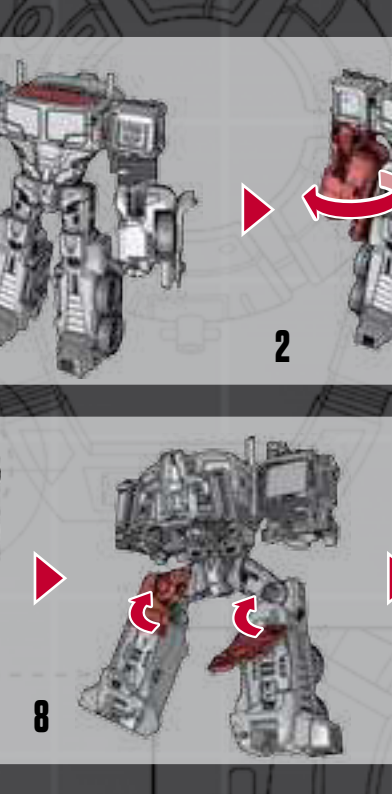
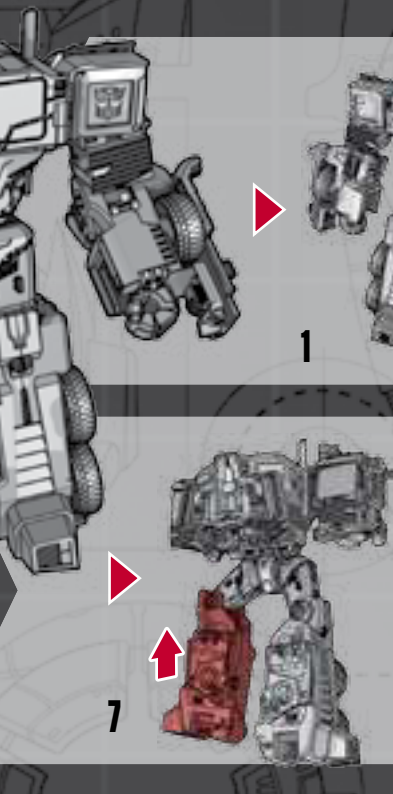
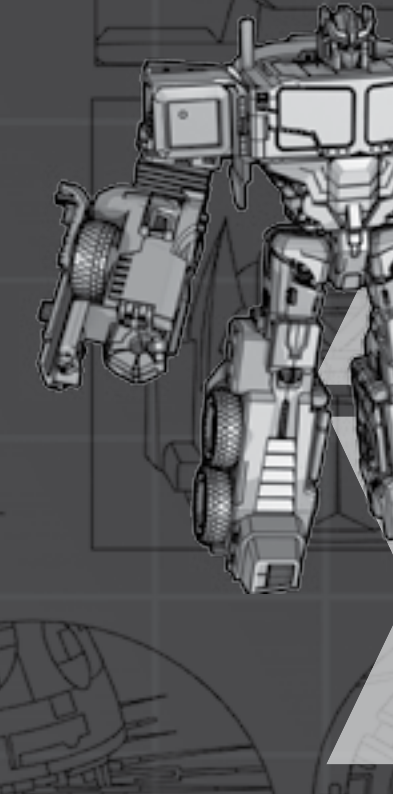
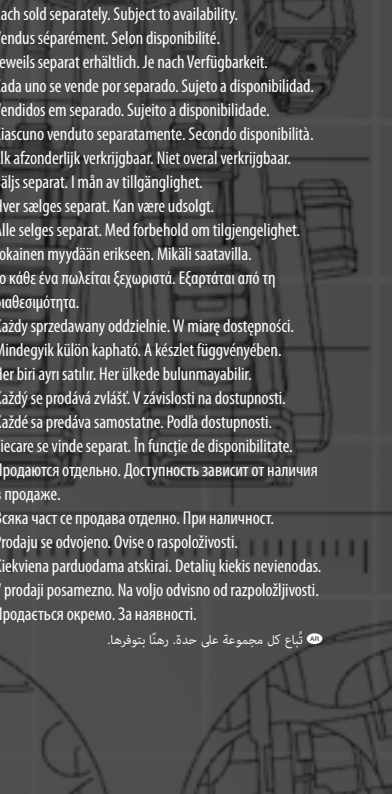
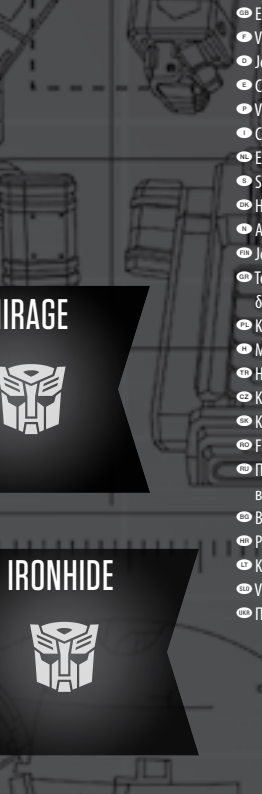
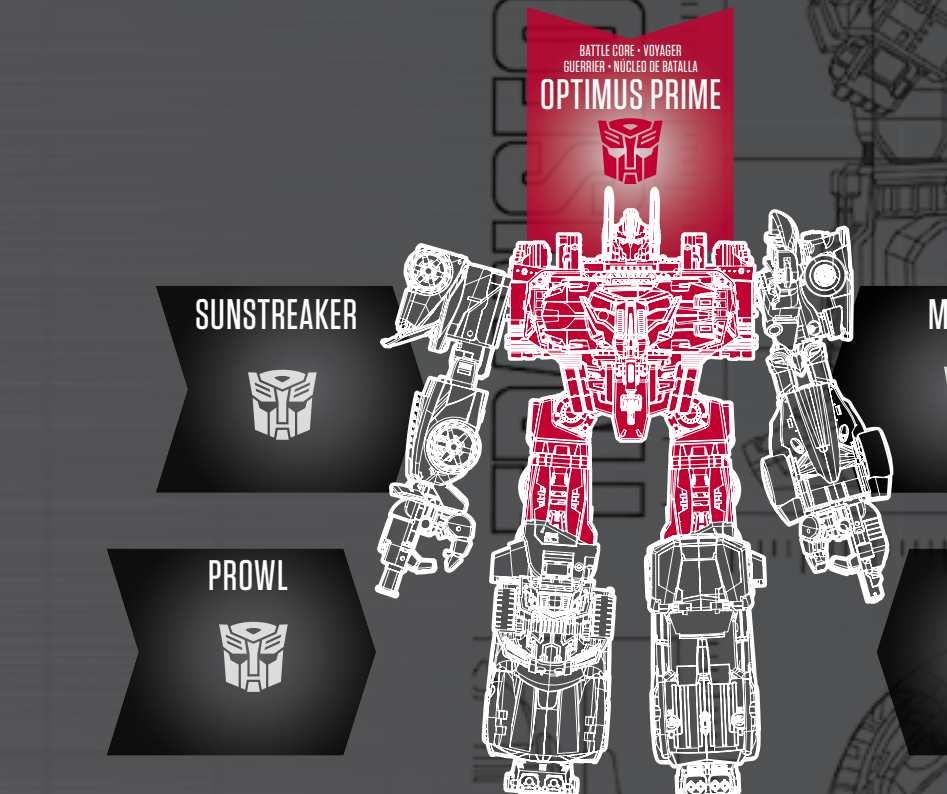

Each sold separately. Subject to availability.
Vendus séparément. Selon disponibilité.
Jeweils separat erhältlich. Je nach Verfügbarkeit.
Cada uno se vende por separado. Sujeto a disponibilidad.
Vendidos em separado. Sujeto a disponibilidade.
Ciascuno venduto separatamente. Secondo disponibilità.
Elk afzonderlijk verkrijgbaar. Niet overal verkrijgbaar.
Säljs separat. I mån av tillgänglighet.
Hver sælges separat. Kan være udsolgt.
Alle selges separat. Med forbehold om tilgjengelighet.
Jokainen myydään erikseen. Mikäli saatavilla.
Το κάθε ένα πωλείται ξεχωριστά. Εξαρτάται από τη διαθεσιμότητα.
Každý sprzedawany oddzielnie. W miarę dostępności.
Mindegyik külön kapható. A készlet függvényében.
Jokainen myydään erikseen. Mikäli saatavilla.
Το κάθε ένα πωλείται ξεχωριστά. Εξαρτάται από τη διαθεσιμότητα.
Každý se prodává oddělně. V závislosti na dostupnosti.
Každé sa predáva samostatne. Podľa dostupnosti.
Fiecare se vinde separat. În funcție de disponibilitate.
Продаются отдельно. Доступность зависит от наличия в продаже.
Всяка част се продава отделно. При наличност.
Prodaju se odvojeno. Ovisno o raspoloživosti.
Kiekvieną parduodama atskirai. Detalių kiekis nevienodas.
V prodaji posamezno. Na voljo odvisno od razpoložljivosti.
Продається окремо. За наявності.

تباع كل مجموعة على حدة. ربما يتوفرها.