

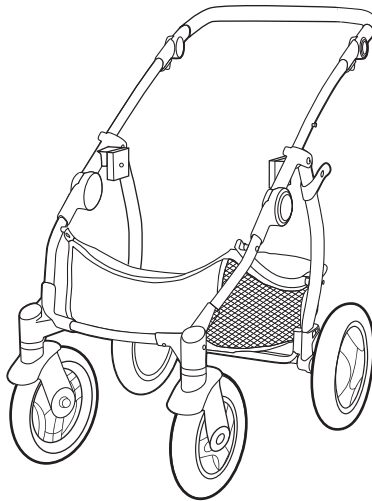

КОЛЯСКА 2-В-1 LEOTIE PURE



USER GUIDE
РУКОВОДСТВО ПОЛЬЗОВАТЕЛЯ
НАША ИНСТРУКЦИЈА
FELHASZNÁLÓI ÚTMUTATÓ
NÁVOD K POUŽITÍ
PRÍRUČKA POUŽÍVATEĽA
ISTRUCȚIUNI DE UTILIZARE
KULLANIM KILAVUZU
הוראות הפעלה
دليل المستخدم
ΟΔΗΓΟΣ ΧΡΗΣΤΗ

EN

RU

UK

HU

CS

SK

RO

TR

HE

AR

EL

СОДЕРЖАНИЕ

Инструкция по сборке шасси коляски.....	3
Инструкция по сборке прогулочного блока	8
Инструкция по сборке спального блока.....	14
Инструкция по безопасному использованию коляски.....	19
Гарантия на коляску	20
Ремонт и уход.....	20
Утилизация.....	21
Регистрация коляски для получения гарантийного обслуживания.....	22
Важные условия предоставления гарантии на коляску	24
Адреса Сервисных центров в России.....	24

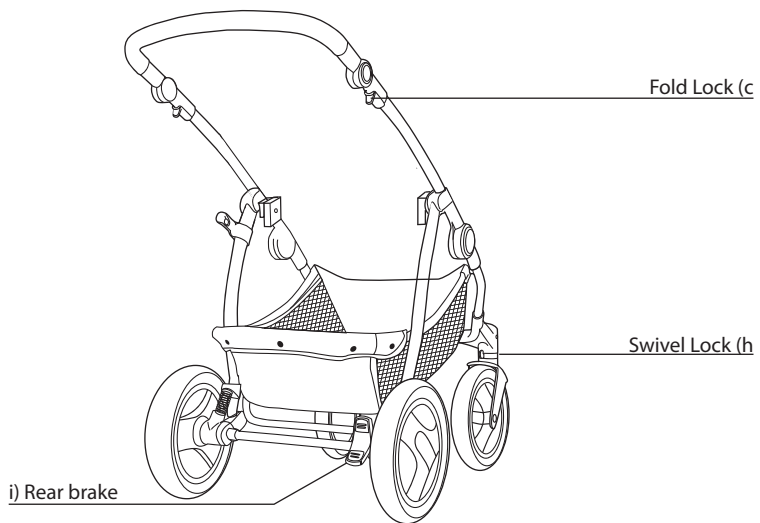
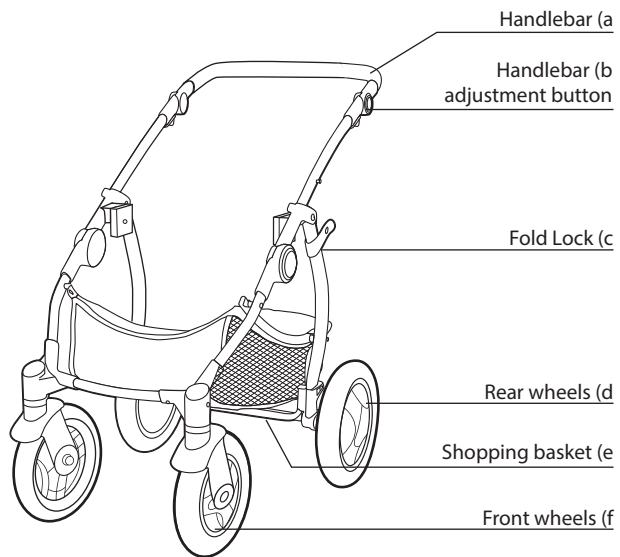

- a) Handlebar
- a) Рукоятка
- a) Рукоятка
- a) Tolókar
- a) Madlo
- a) Rukonãt'
- a) Ghidon
- a) Kulpr çubuđu

א ידית (a)
العجلات (a)

- a) Χειρολαβή

- b) Handlebar adjustment button
- b) Кнопка регулировки рукоятки
- b) Регулювальна кнопка рукоятки
- b) Tolókar beállító gomb
- b) Nastavovací tlačítko madla
- b) Nastavovacie tlačidlo rukoväti
- b) Buton de reglare a ghidonului
- b) Kulpr çubuđu ayar düğmesi

לחצן כונון הידית (b)
زر ضبط المقود (b)

- b) Κουμπί ρύθμισης χειρολαβής

- c) Fold Lock
- c) Фиксатор для складывания
- c) Замок для складання
- c) Csukózár
- c) Aretace složení
- c) Zámok pre zloženie
- c) Sistem de blocare la pliere
- c) Katlama Kiliti

מנעול קיפול (c)
قفل الطي (c)

- c) Ασφάλιση αναδίπλωσης

- d) Rear wheels
- d) Задние колеса
- d) Задні колеса
- d) Hátsó kerekek
- d) Zadní kola
- d) Zadné kolieska
- d) Roți posterioare
- d) Arka tekerlekler

גלגלים אחוריים (d)
العجلات الخلفية (d)

- d) Πίσω τροχοί

- e) Shopping basket
- e) Корзина для покупок
- e) Кошик для покупок
- e) Bevásárló kosár
- e) Nákupný košík
- e) Nákupný košík
- e) Coș de cumpărături
- e) Alışveriş sepeti

סל קניות (e)
سلة التسوق (e)

- e) Καλάθι για ψώνια

- f) Front wheels
- f) Передние колеса
- f) Передні колеса
- f) Első kerekek
- f) Přední kola
- f) Predné kolieska
- f) Roți frontale
- f) Ön tekerlekler

גלגלים קדמיים (f)
العجلات الأمامية (f)

- f) Μπροστινοί τροχοί

- h) Swivel Lock
- h) Фиксатор поворота колеса
- h) Замок шарніра
- h) Bolygózá
- h) Aretace natočení kol
- h) Zámok otáčania koliesok
- h) Blocaj antipivotare
- h) Döner Kilit

מנעול הסיבוב (h)
قفل المحور الدوار (h)

- h) Περιστρεφόμενη κλειδαριά

- i) Rear brake
- i) Задний тормоз
- i) Задне гальмо
- i) Hátsó fék
- i) Zadní brzda
- i) Zadná brzda
- i) Frâna posterioară
- i) Arka fren

מעצור אחורי (i)
الفرامل الخلفية (i)

- i) Πίσω φρένο

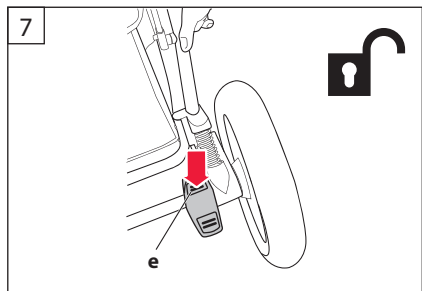
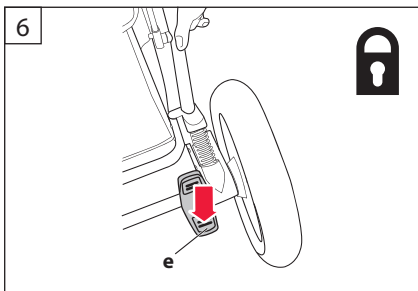
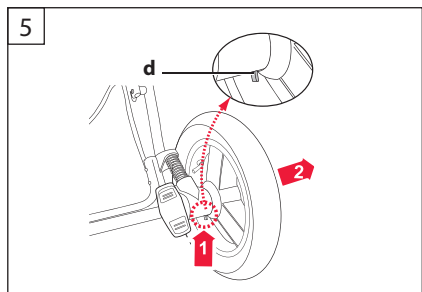
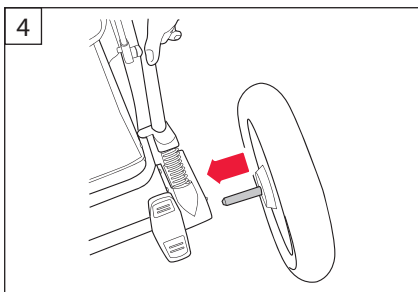
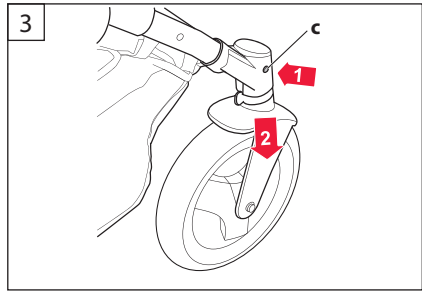
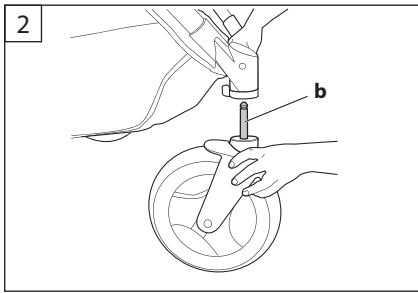
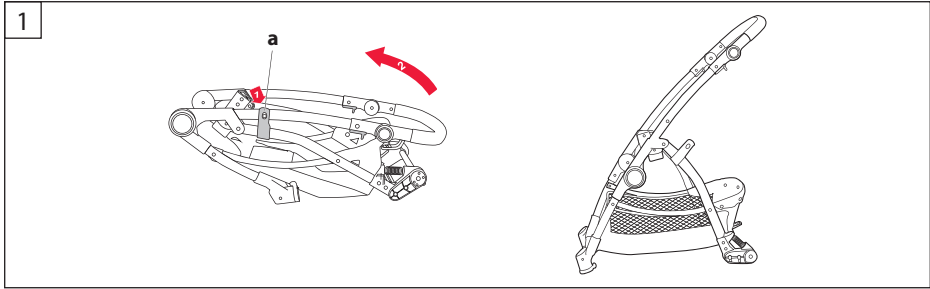

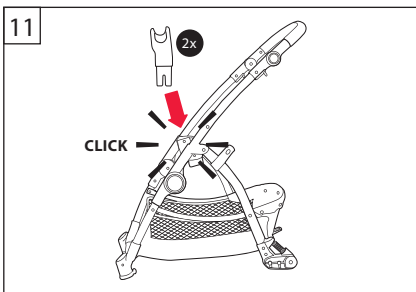
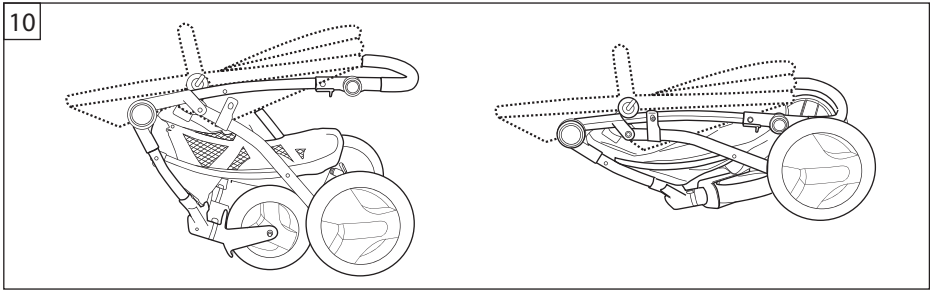
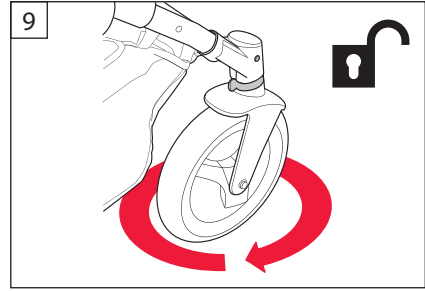
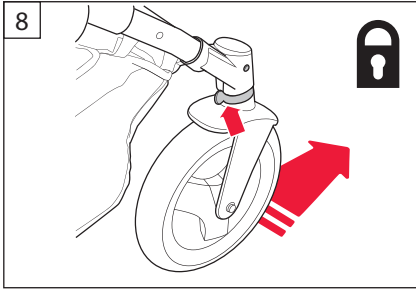

ИНСТРУКЦИЯ

RU

- 1 Извлеките раму из коробки. Разблокируйте фиксатор для складывания **a** и разложите раму, подняв ее вверх и удерживая за рукоятку. Звук щелчка сигнализирует о том, что рама собрана.
- 2 Извлеките передние колеса из коробки. Поместите колесную ось **b** в крепление. Сборка завершена, когда Вы услышите звук щелчка.
- 3 Для того, чтобы отсоединить колесо, нажмите кнопку для быстрого съема **c** и снимите колесо.
- 4 Сборка задних колес: закрепите задние колеса, вставив оси колес в крепления в направлении стрелки. Звук щелчка свидетельствует о том, что сборка завершена.
- 5 Чтобы отсоединить, потяните кнопку **d** вверх и вытяните колесо в направлении стрелки.
- 6 Для блокировки задних колес нажмите вниз на нижнюю часть педали тормоза **e**.
- 7 Для разблокировки нажмите на верхнюю часть педали **e**.
- 8 Передние колеса должны быть заблокированы при использовании на неровной местности. Вы можете сделать это, воспользовавшись кнопкой блокировки колес.
- 9 Для обеспечения максимальной маневренности в городе колеса могут вращаться.
- 10 Перед тем, как складывать коляску, убедитесь в том, что блок сиденья находится в сидячем положении со спинкой в вертикальном положении. Затем нажмите на кнопку для складывания, чтобы сложить коляску.
- 11 Переходник для фирменных автокресел (Cybex Silver Aton, CBX Aton, Maxi-Cosi Cabrio Fix), отмеченный «R», размещается с правой стороны рамы, переходник, отмеченный «L», размещается с левой стороны. Если установка произведена верно, Вы должны услышать звук щелчка. Перед тем, как устанавливать автокресло наверх, проверьте, чтобы переходник был установлен правильно.
Если Вы используете автокресло 0+ Shima, Вам не нужен переходник с рамы.

Важная информация — Сохраняйте данную инструкцию на случай необходимости. Совместимо с PURE, LUX, FLEX, Carrycot, CYBEX Aton Silver, ATON & Maxi Cosi Cabrio Fix (с использованием переходника), SHIMA для BIMISI. Предупреждения, инструкции по технике безопасности, техническому обслуживанию, утилизации и гарантию Вы найдете в брошюре с предупреждениями.



ПРОГУЛОЧНЫЙ БЛОК PURE

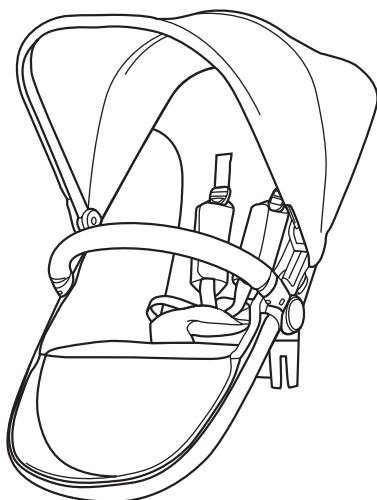

USER GUIDE
РУКОВОДСТВО ПОЛЬЗОВАТЕЛЯ
НАША ΙΝΣΤΡΥΚΤΙΟΝ
FELHASZNÁLÓI ÚTMUTATÓ
NÁVOD K POUŽITÍ
PRÍRUČKA POUŽÍVATEĽA
INSTRUCȚIUNI DE UTILIZARE
KULLANIM KILAVUZU
הוראות הפעלה
دليل المستخدم
ΟΔΗΓΟΣ ΧΡΗΣΤΗ

EN

RU

UA

HU

CS

SK

RO

TR

HE

AR

EL

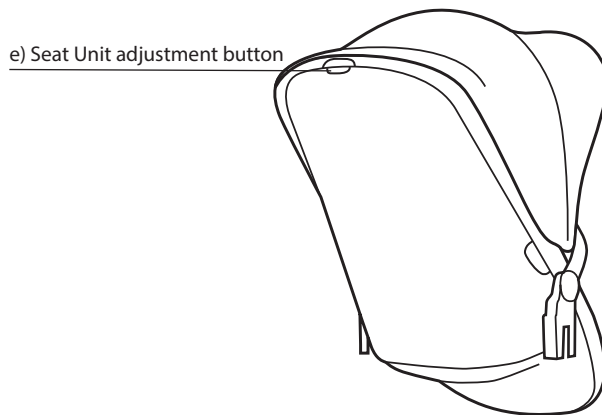
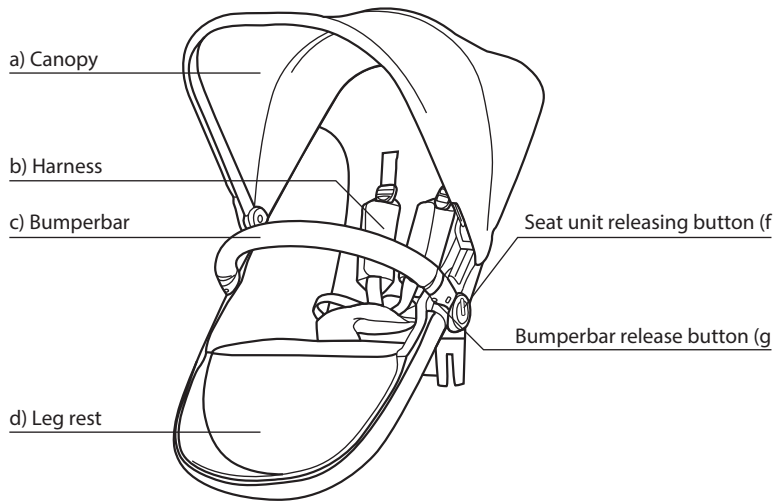

- a) Canopy
- a) Тент
- a) Тент
- a) Kúpolás tető
- a) Stříška
- a) Strieška
- a) Copertină
- a) Tente

חופה (a)
مظلة (a)

a) Κουκούλα

- b) Harness
- b) Ремни безопасности
- b) Ремінь
- b) Biztonsági öv
- b) Popruhy
- b) Popruh
- b) Ham
- b) Emniyet kemeri

ריתמה (b)
حزام التثبيت (b)

b) Ζώνη

- c) Bumperbar
- c) Поручень
- c) Захисний брус
- c) Karfa
- c) Ochranná tyč
- c) Madlo
- c) Bară de protecție
- c) Tampon çubuğu

פגוש (c)
واقى الصدمات (c)

c) Μπάρα διάταξης προστασίας

- d) Leg rest
- d) Подставка для ног
- d) Опора для ніг
- d) Lábtartó
- d) Opěrka na nohy
- d) Opierka na nohy
- d) Suport pentru picioare
- d) Bacak desteği

משענת הרגליים (d)
مسند القدم (d)

d) Στήριγμα ποδιών

- e) Seat Unit adjustment button
- e) Кнопка регулировки блока сиденья
- e) Регулювальна кнопка сидіння
- e) Ülésbeállító gomb
- e) Nastavovací tlačítko sedačky
- e) Nastavovacie tlačidlo sedačky
- e) Buton de reglare a unității scaunului
- e) Koltuk ünitesi ayarlama düğmesi

לחצן לכוונון יחידת המושב (e)
زر ضبط وحدة المقعد (e)

e) Κουμπί ρύθμισης μονάδας καθίσματος

- f) Seat unit releasing button
- f) Кнопка отсоединения блока сиденья
- f) Кнопка розчеплення сидіння
- f) Üléskioldó gomb
- f) Uvolňovací tlačítko sedačky
- f) Uvolňovacie tlačidlo sedačky
- f) Buton de eliberare a unității scaunului
- f) Koltuk ünitesi çikarma düğmesi

לחצן לשחרור יחידת המושב (f)
زر تحرير وحدة المقعد (f)

f) Κουμπί αποδέσμευσης μονάδας καθίσματος

- g) Bumperbar release button
- g) Кнопка отсоединения поручня
- g) Кнопка розчеплення захисного бруса
- g) Karfa-kioldó gomb
- g) Uvolňovací tlačítko ochranné tyče
- g) Uvolňovacie tlačidlo madla
- g) Buton de eliberare a barei de protecție
- g) Tampon çubuğu çikarma düğmesi

לחצן לשחרור הפגוש (g)
زر تحرير واقى الصدمات (g)

g) Κουμπί αποδέσμευσης μπάρας διάταξης προστασίας

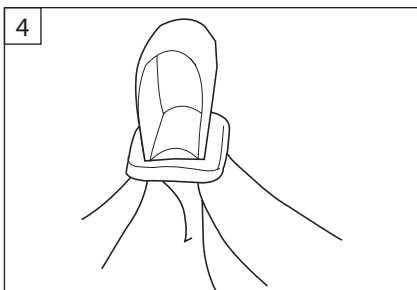
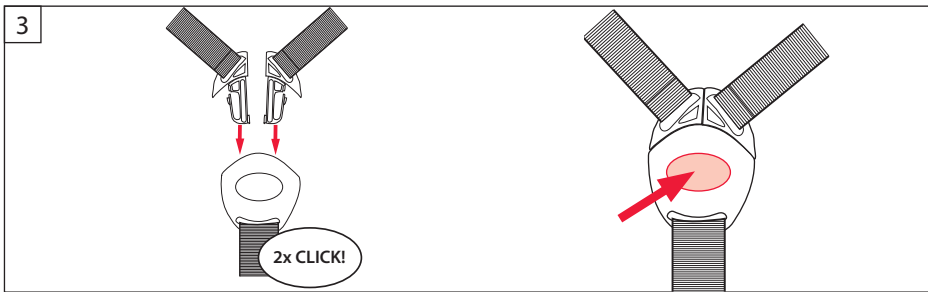
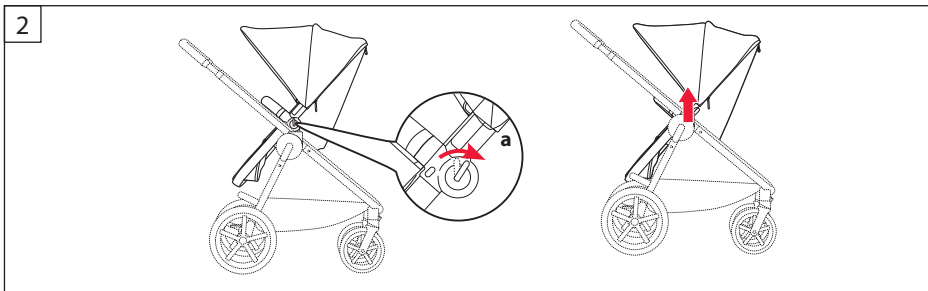
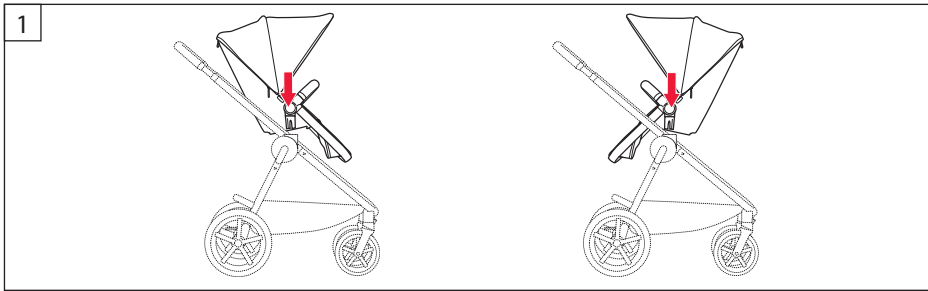

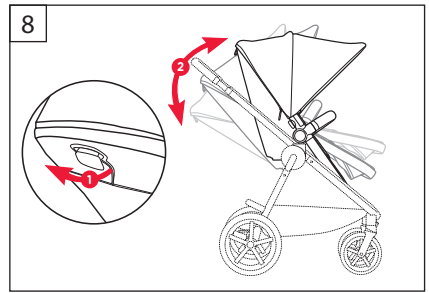
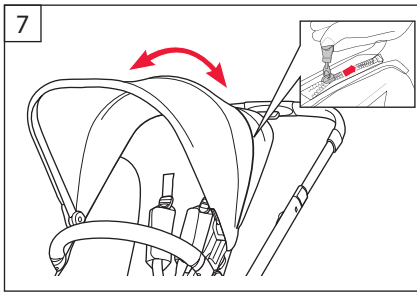
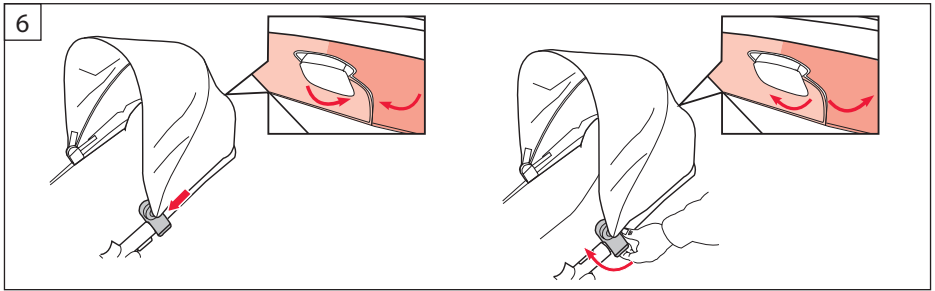
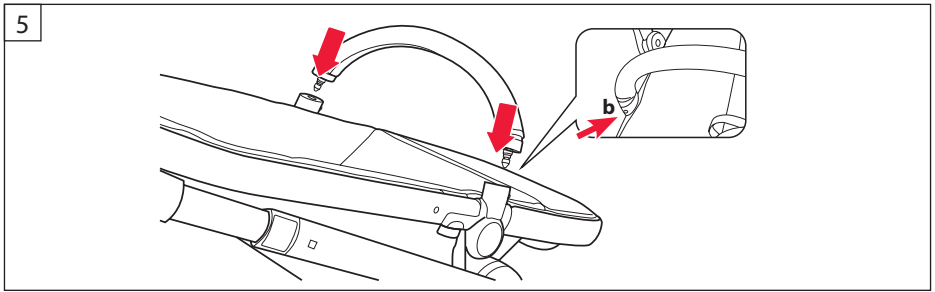

ИНСТРУКЦИЯ

RU

- 1 Сборка блока сиденья: поместите блок сиденья в крепления на раме либо до, либо после прикрепления поручня. Когда блок сиденья установлен, Вы услышите звук щелчка с обеих сторон рамы. Блок сиденья может использоваться в обоих направлениях: лицом вперед или назад.
- 2 Вы можете снять блок сиденья, нажав на кнопки отсоединения **a** с обеих сторон.
- 3 Поместите ребенка в коляску, убедитесь, что плечевые ремни установлены правильно на плечах Вашего ребенка и вставьте оба пластмассовых зажима в пряжку до щелчка. Нажмите с левой и с правой сторон для закрытия пряжки ремней безопасности.

Нажав на кнопку посередине, Вы разблокируете пряжку ремней безопасности и сможете снова открыть ее.
- 4 Для регулировки системы ремней по длине или их укорачивания протяните ремень через зажим.
- 5 Сборка поручня: поместите поручень на место, нажав на него вниз в направлении стрелок. Для снятия поручня нажмите на кнопку **b** и с легкостью выньте своего ребенка.
- 6 Крепление капюшона: капюшон поставляется в коробке в готовом к использованию виде. Закрепите его, поместив защелки капюшона на раму и сжав их вместе.
Для снятия тента с рамы отстегните застежку-липучку и снова нажмите на зажимы вверх, чтобы снять его.
- 7 Капюшон является многофункциональным. Чтобы удлинить капюшон до размера XXL, отстегните язычок молнии для вытягивания.
В капюшоне имеется смотровое окно, которое позволит Вам видеть ребенка.
- 8 Спинка блока сиденья может регулироваться в трех различных положениях. Для регулировки спинки нажмите кнопку для ее перемещения в необходимое положение.

Важная информация — Сохраняйте данную инструкцию на случай необходимости.

Совместимо с BIMISI и LEOTIE.

Предупреждения, инструкции по технике безопасности, техническому обслуживанию, утилизации и гарантию Вы найдете в брошюре с предупреждениями.



СПАЛЬНЫЙ БЛОК PURE

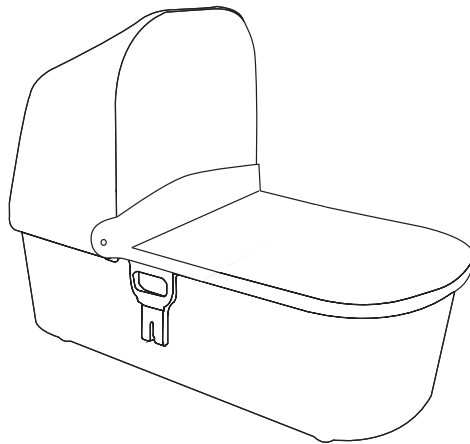

USER GUIDE
РУКОВОДСТВО ПОЛЬЗОВАТЕЛЯ
НАША ΙΝΣΤΡΥΚΤΙΟΝ
FELHASZNÁLÓI ÚTMUTATÓ
NÁVOD K POUŽITÍ
PRÍRUČKA POUŽÍVATEĽA
INSTRUCȚIUNI DE UTILIZARE
KULLANIM KILAVUZU
הוראות הפעלה
دليل المستخدم
ΟΔΗΓΟΣ ΧΡΗΣΤΗ

EN	RU	UK	HU	CS	SK	RO	TR	HE	AR	EL
----	----	----	----	----	----	----	----	----	----	----

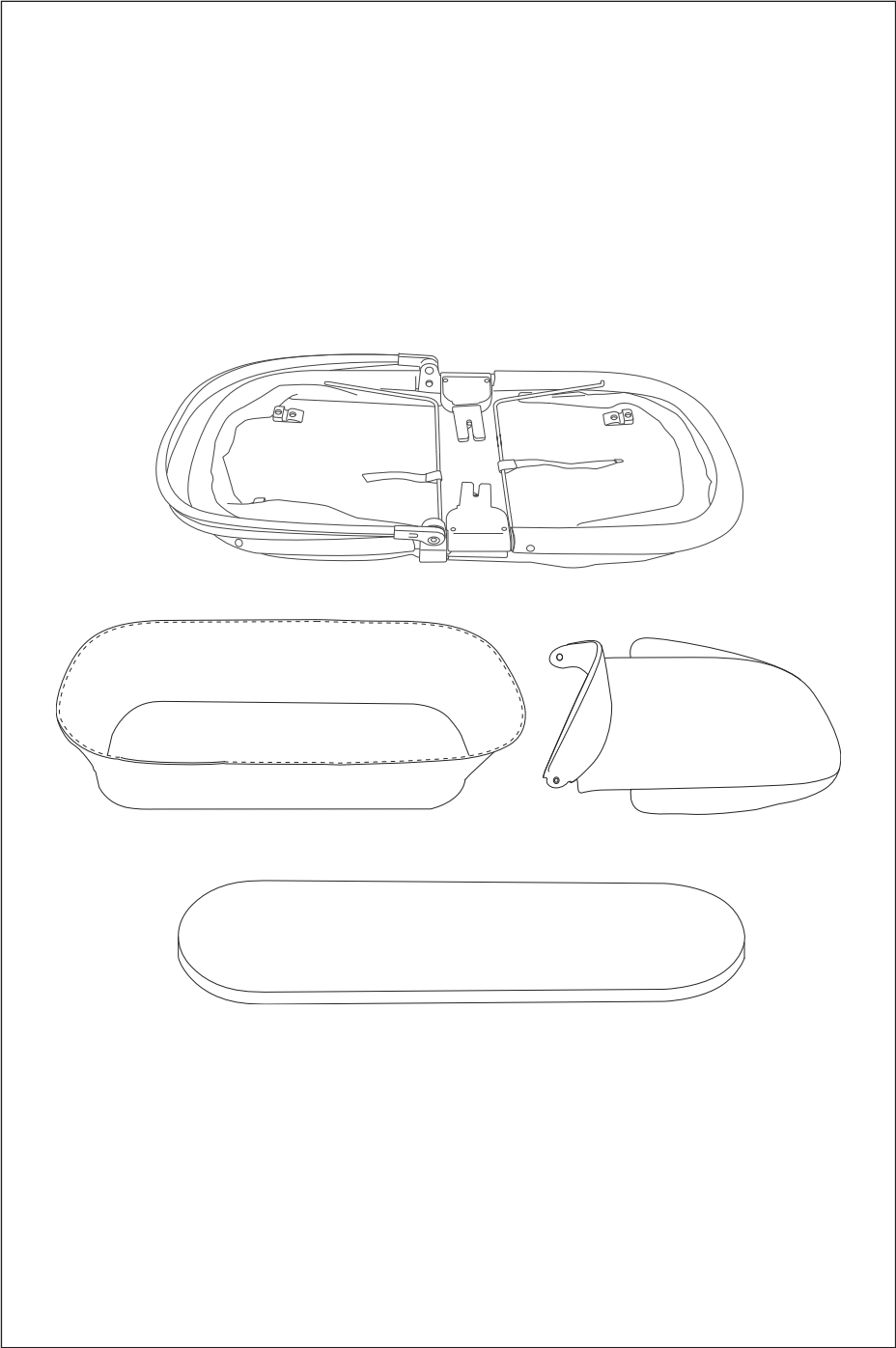

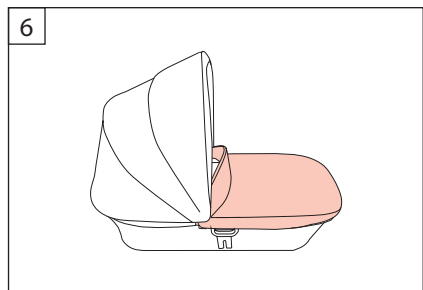
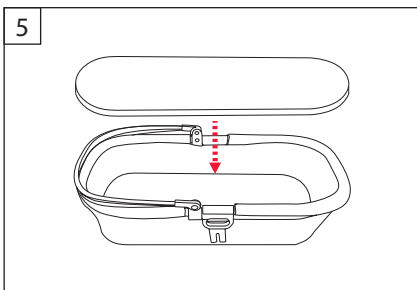
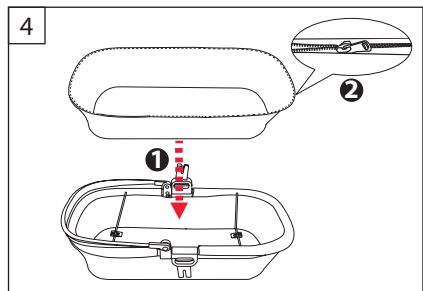
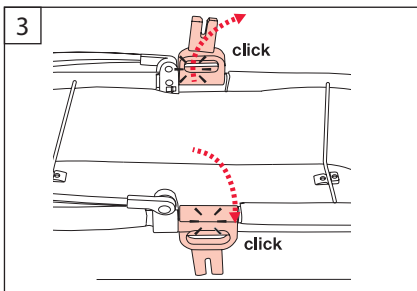
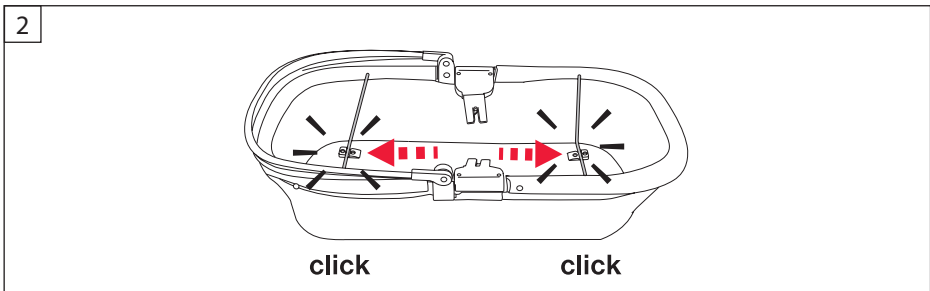
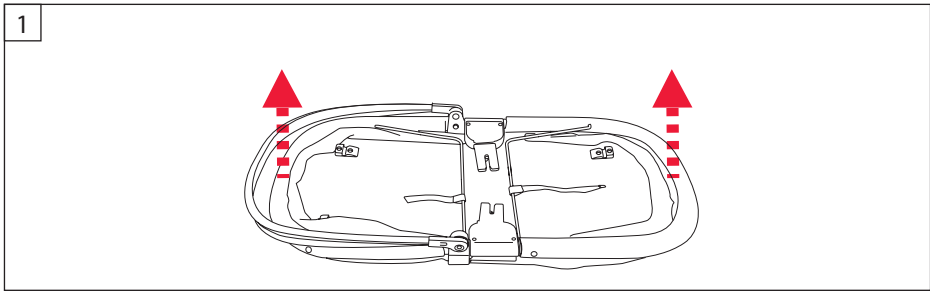

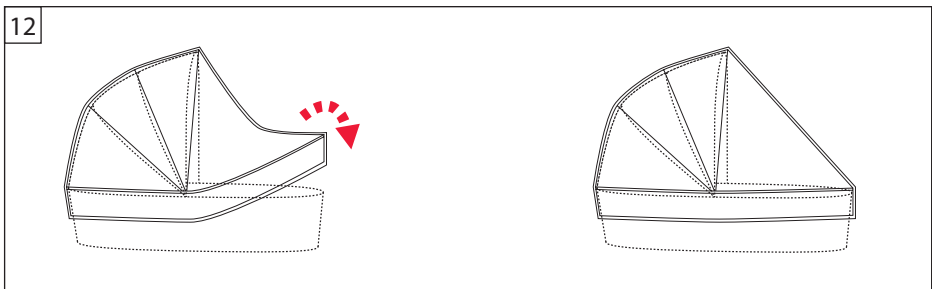
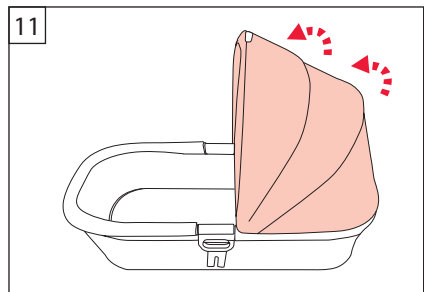
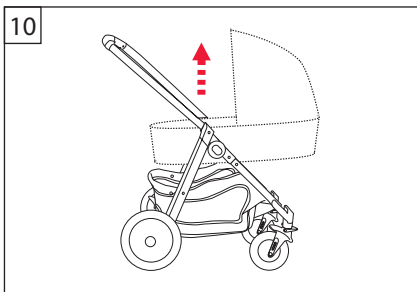
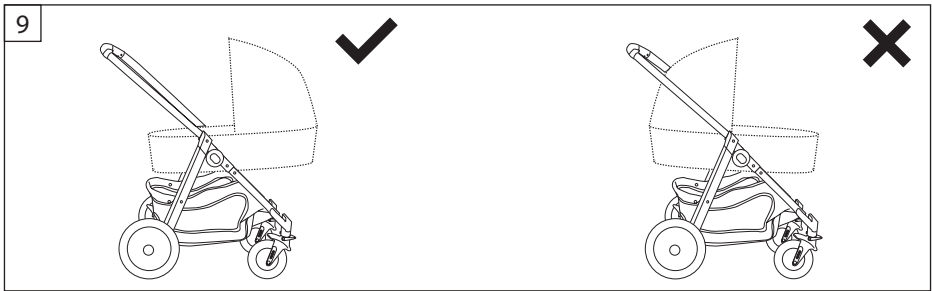
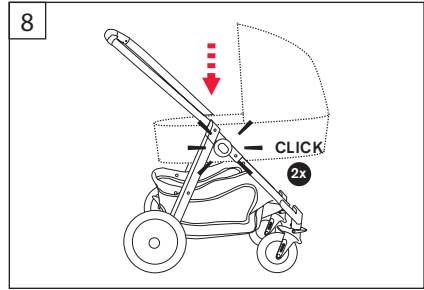
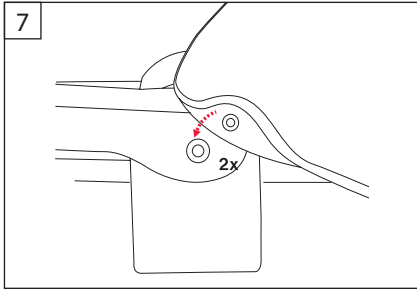

- 1 Потяните верхнюю раму люльки вверх.
- 2 Передвигайте 2 металлических прутка в пластмассовые детали на дне люльки до тех пор, пока не услышите щелчок.
- 3 Переместите части переходника, нажав на кнопку на рукоятке для переноски. Она установлена, когда Вы услышите звук щелчка.
- 4 Поместите подкладку в люльку.
- 5 Поместите матрас на дно люльки.
- 6 Используйте накидку для защиты Вашего ребенка от ветра и плохих погодных условий.
- 7 Для закрепления накидки на люльке, пожалуйста, используйте нажимные кнопки, как показано на рисунке, когда капюшон поднят.
- 8 Поместите переходник на переносную люльку в точки крепления на раме и нажмите на люльку вниз, пока не услышите щелчок с обеих сторон.
Проверьте, надежно ли установлена переносная люлька, попытавшись поднять ее с рамы.
- 9 Пожалуйста, используйте переносную люльку только в допустимом положении.
- 10 Передвиньте кнопки для разблокировки вверх, пока не услышите щелчок с обеих сторон. Переносная люлька разблокирована. Крепко возьмите переносную люльку за рукоятку на капюшоне и вертикальным движением извлеките ее из рамы.
- 11 Разложить капюшон можно, переместив его вверх.
Нажмите на кнопки по бокам капюшона. Теперь капюшон можно сложить вниз.
- 12 Убедитесь в том, что капюшон переносной люльки полностью разложен.
Поместите дождевик сверху вниз на переносную люльку и убедитесь, что он хорошо закреплен вокруг всего дна переносной люльки.

Важная информация — Сохраняйте данную инструкцию на случай необходимости.

Совместимо с BIMISI и LEOTIE.

Предупреждения, инструкции по технике безопасности, техническому обслуживанию, утилизации и гарантию Вы найдете в брошюре с предупреждениями.

ВАЖНО – СОХРАНИТЕ ДАННОЕ РУКОВОДСТВО ПОЛЬЗОВАТЕЛЯ ДЛЯ ДАЛЬНЕЙШЕГО ИСПОЛЬЗОВАНИЯ.

ВНИМАНИЕ

- **Никогда не оставляйте ребенка без присмотра.**
- **Всегда используйте ремни безопасности.**
- **Не разрешайте ребенку играть с этим продуктом.**
- **Это продукт не предназначен для бега и катания.**
- **Перед использованием убедитесь, что все замки зафиксированы.**
- **Чтобы избежать травм, убедитесь, что ваш ребенок не находится в непосредственной близости, когда вы складываете/раскладываете коляску.**
- **Перед использованием убедитесь, что люлька, сидение или автокресло**

установлены правильно.

ИНСТРУКЦИЯ ПО БЕЗОПАСНОСТИ

- Не нагружайте ручки и другие части коляски, исключая держатель для бутылочек, так как это может повлиять на устойчивость коляски.
- Всегда используйте наиболее горизонтальное положение для новорожденных детей.
- Никогда не поднимайтесь или спускайтесь по лестнице или эскалатору (или используя другие виды транспорта) с ребенком внутри коляски.
- Соблюдайте особую осторожность при движении вверх или вниз по тротуару или других неровных поверхностях.
- Коляска не является заменой люльке или кровати. Если ваш ребенок хочет спать, он должен быть помещен в подходящую коляску, кровать или кровать.
- Этот продукт предназначен только для одновременного использования одним ребенком.
- Это продукт был разработан для переноски ребенка весом 15 кг и корзины для покупок, заполненной до 5 кг.
- Всегда ставьте коляску на тормоз прежде чем вы соберетесь достать или положить ребенка в коляску.
- Максимальная нагрузка на держатель ля бутылочек 0,5 кг
- Регулярно осматривайте коляску на предмет износа и повреждений и обращайтесь к инструкции по ремонту и очистке.
- Используйте только одобренные CYBEX аксессуары
- Не использовать, если одна из частей продукта сломана, порвана или утеряна.
- Используйте только оригинальные запчасти

CYBEX. Использование аналогов может быть небезопасно.

РЕМОНТ И УХОД

Пользователь ответственен за регулярный ремонт продукта.

- Особенно важно регулярно проверять все детали и механизмы на наличие смазки. После применения смазки протрите продукт мягкой тканью.
- Протрите шасси мягкой влажной тканью с моющим средством, затем уберите излишки влаги сухой тканью.
- Важно, чтобы тормоза, колеса и шины не повредились во время эксплуатации.
- Регулярно осматривайте их и производите ремонт или замену при необходимости.
- Если коляска попадет в соленую воду, пожалуйста промойте чистой свежей водой как можно скорее.
- Пожалуйста, всегда проверяйте рекомендации на ярлыке чехлов. Не сушите в машине, не гладьте и не подвергайте их химической чистке. Не сушите под прямыми солнечными лучами.
- Если коляска намочка, просушите ее в разложенном виде, чтобы предотвратить появление плесени. Не храните ее при повышенной влажности.
- Мы рекомендуем использовать дождевик.
- Не вносите изменений в продукт. Если у вас возникнут жалобы и проблемы, обратитесь к вашему поставщику.
- Сервис должен проводиться каждые 24 месяца.

ГАРАНТИЯ

Данная гарантия распространяется исключительно в стране, где этот продукт был изначально продан в магазине клиенту.

1. Гарантия покрывает все производственные и материальные дефекты, существующие и появляющиеся на дату приобретения или появляющиеся в срок 1 (один) год с даты покупки от продавца, который изначально продал изделие потребителю (гарантия производителя). Пожалуйста, проверьте комплектацию продукта и наличие непосредственно на момент покупки или сразу после получения. Пожалуйста, всегда сохраняйте документы на покупку.
2. В случае неисправности, немедленно прекратите использование продукта. Чтобы получить гарантию, пожалуйста, принесите или отправьте изделие продавцу, который изначально продал этот продукт в чистом виде и полной комплектации, приложив оригинальный документ, подтверждающий покупку (чек или счет-фактуру). Пожалуйста, не отправляйте изделие производителю напрямую.
3. Эта гарантия не покрывает любые убытки, которые являются результатом неправильного использования, воздействия окружающей среды (воды, огня, аварии и т.д.), нормального износа или несоблюдения инструкций, представленных в данном руководстве пользователя. Гарантия не распространяется, если изменения и ремонт были выполнены неуполномоченными лицами, или если были использованы неоригинальные компоненты и аксессуары.
4. Эта гарантия не влияет на установленные законом

права потребителя, в том числе требования из деликта и претензий в отношении нарушения контракта, который покупатель может иметь в отношении продавца или производителя продукта. Гарантия не подлежит передаче другим лицам во владение или собственность, кроме первоначального покупателя.

УТИЛИЗАЦИЯ

Для того, чтобы защитить окружающую среду, не забудьте правильно утилизировать ваши продукты. Когда вы прекратите использование продукта, пожалуйста, убедитесь, что вы утилизируете продукт в соответствии с местными правилами по утилизации отходов.

РЕГИСТРАЦИЯ ТОВАРА ДЛЯ ПОЛУЧЕНИЯ ГАРАНТИЙНОГО ТАЛОНА

После покупки товара необходимо зарегистрировать его на сайте <http://cybex.club/>

Для этого можно сканировать QR код, который находится на этикетке коробки или на самом товаре:



Или зайти на сайт по ссылке <http://cybex.club/>

Необходимо перейти на вкладку РЕГИСТРАЦИЯ ПРОДУКТА и заполнить все поля открывшейся формы. Для получения гарантийного талона нужно обязательно указать серийный номер и адрес электронной почты.

При возникновении гарантийного случая необходимо на сайте <http://cybex.club/> на вкладке СЕРВИСНОЕ ОБСЛУЖИВАНИЕ заполнить форму или обратиться по электронному адресу service1@vak-itc.ru.

Можно так же обратиться в магазин, где приобретался товар.

Настоящая гарантия предоставляется согласно правам потребителя, установленным законодательством Российской Федерации, и действительна в случае регистрации на сайте <http://cybex.club/> или предъявления правильно заполненного гарантийного талона.

Гарантийный срок определяется производителем согласно регламенту и указан в инструкции на товар, которая находится в коробке.

Гарантия распространяется на изделия, недостатки и неисправности которых вызваны дефектами производства. Замена неисправных частей и связанная с этим работа производится бесплатно.

Гарантия считается недействительной в следующих случаях:

- ✓ Использование изделия с нарушением требований руководства по эксплуатации или небрежное с ним обращение;
- ✓ Наступление обстоятельств непреодолимой силы (пожар, наводнение, несчастный случай и так далее);
- ✓ Повреждения, появившиеся во время отгрузки (отправки) изделия покупателю или от него;
- ✓ Сервисное обслуживание в течении гарантийного срока производилось не в гарантийной мастерской;
- ✓ Производитель не отвечает за повреждение ткани, возникающие под воздействием инородных красителей, колюще-режущих средств, различных загрязнителей, а также под воздействием солнечных лучей и других природных явлений.

С адресами Сервисных центров для проведения ремонтных работ можно ознакомиться по ссылке <http://cybex.club/page17341524.html>
Необходимо выбрать ближайший город или обратиться в головной Сервисный центр, который находится в городе Москва
<http://cybex.club/service/moscow>



CYBEX GMBH
RIEDINGERSTR. 18
95448 BAYREUTH
GERMANY
