

### Правила эксплуатации и ухода за мебелью.

1. Мебель должна быть использована только по своему прямому назначению, в соответствии с её функциональными характеристиками.
2. Мебель должна храниться и эксплуатироваться в закрытых отапливаемых помещениях при температуре не ниже +2°C и относительной влажности воздуха от 45 до 70%.
3. При установке изделий мебели в непосредственной близости от нагревательных и отопительных приборов их поверхности во время эксплуатации должны быть защищены от нагрева. Температура нагрева элементов мебели не должна превышать 40°C.
4. При ослаблении крепления соединений необходимо периодически подтягивать винты, шурупы, стяжки и т.п.
5. Поверхности изделий следует предохранять от различных растворителей, кислот, щелочей и механических повреждений.
6. Поверхности изделий можно освежить, применяя специальные составы, которые имеются в хозяйственных магазинах. Не допускается применение соды, порошков и других материалов, не предназначенных для ухода за мебелью.
7. Помните, что сохранность и долговечность изделия зависит не только от его конструкции и качества материалов, но и от правильной эксплуатации и ухода за ним.

### Гарантийный талон



Декларация о соответствии: **EAЭС N RU Д-РУ.РА06.В.94150/23**  
Действительна по 28.08.2028 г.

1. Предприятие-изготовитель гарантирует соответствие изделия требованиям **ТРТС 025/2012 ГОСТ16371-2014** при соблюдении условий транспортирования, сборки и эксплуатации.  
Гарантийный срок эксплуатации-24 месяца. Срок исчисляется со дня передачи мебели потребителю. Если день передачи установить невозможно, гарантийный срок исчисляется со дня изготовления мебели. Дефекты производственного характера, обнаруженные в течение гарантийного срока, устраняются за счёт предприятия - изготовителя.
2. Изделие снимается с гарантийного обслуживания в следующих случаях:
  - если имеет следы постороннего вмешательства или была попытка ремонта;
  - если обнаружены несанкционированные изменения конструкции изделия;
  - если изделие эксплуатировалось не в соответствии со своим целевым назначением или в условиях, для которых оно не предназначено.
3. Гарантия не распространяется на изделие, имеющее следующие повреждения:
  - механические;
  - вызванные стихией, пожаром, бытовыми факторами;
  - вызванные попаданием на поверхность изделий едких веществ и жидкостей.

Срок службы изделия - 5 лет.

ДАТА ВЫПУСКА " \_\_\_\_ " \_\_\_\_ 201 г.

ДАТА ПРОДАЖИ " \_\_\_\_ " \_\_\_\_ 201 г.

ШТАМП МАГАЗИНА

Версия 2023(1)

Изготовлено для: ООО Торговый Дом Три Я, Россия, 347360 Ростовская обл. г. Волгодонск, ул. Портовая 1



## Стол письменный тип-4

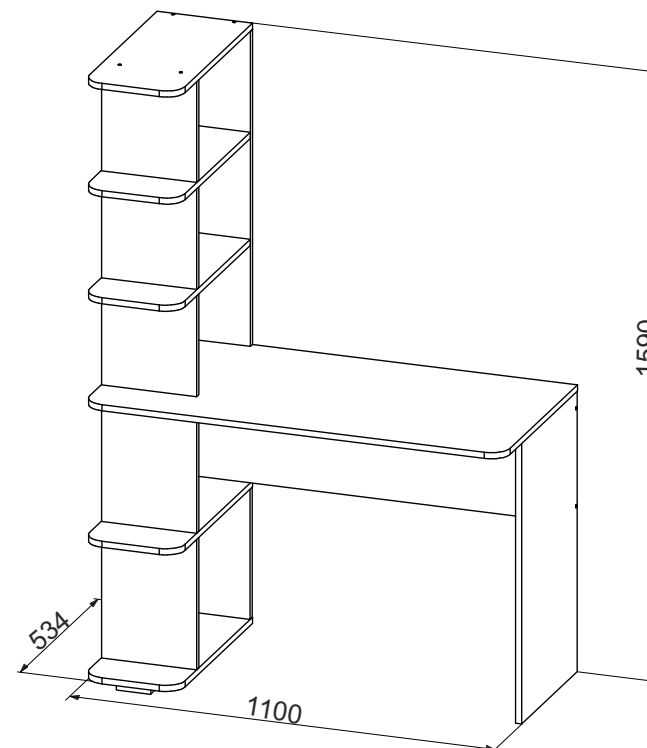

Изготовитель: ООО «Талан», Россия, 347360 Ростовская обл. г. Волгодонск ул. 7-я Заводская, д. 38

ПАСПОРТ И СХЕМА СБОРКИ

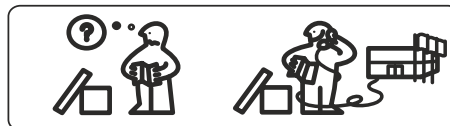
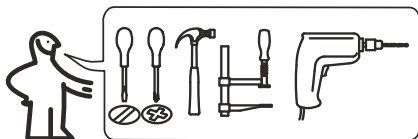

Сборку рекомендуется производить с помощью специалиста.

Упаковку с этикеткой сохранять до конца сборки!

Предприятие оставляет за собой право вносить некоторые конструктивные изменения, не ухудшающие внешний вид и не влияющие на функциональные свойства изделия.

### Состав изделия

№	Наименование детали	Кол-во	Пакет
1	Крышка 1100x534	1	1
2	Щит задний верхний 824x250	1	
3	Полка 250x534	1	
4	Щит задний 341x1082	1	
5	Горизонт 250x534	2	
6	Стойка 341x248	3	
7	Полка 250x518	2	
8	Стойка 264x248	2	
9	Стойка правая 734x400	1	
10	Стойка верхняя 264x248	1	
	Фурнитурный пакет	1	

### Требуемый дополнительный инструмент

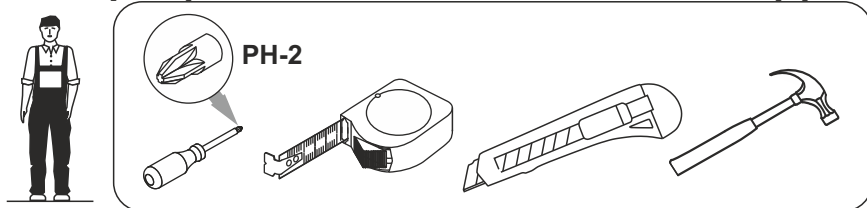

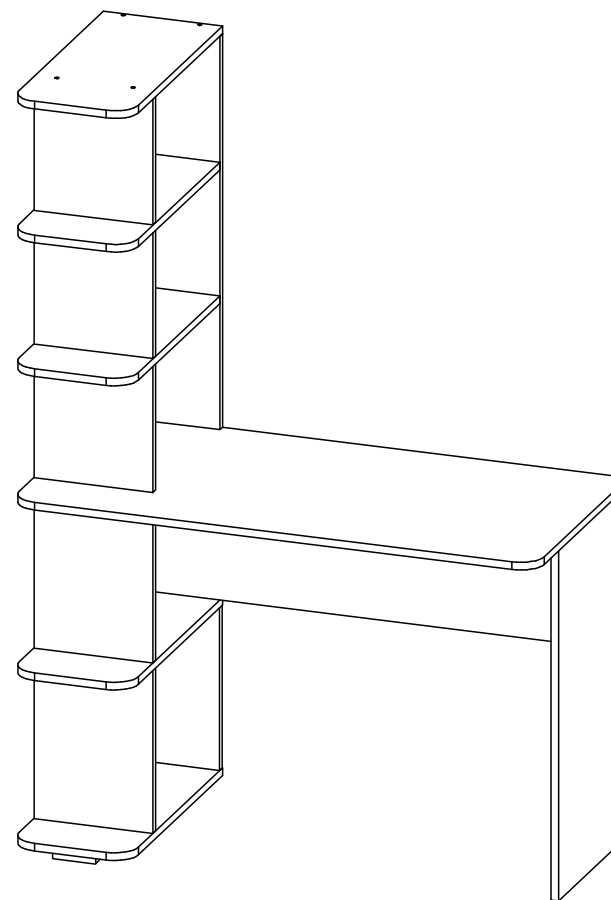
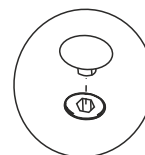
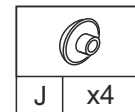

Конструкционные материалы для изготовления изделия  
 - основной конструкционный материал - плита древесностружечная облицованная пленкой на основе термореактивных полимеров (ламинированная) - ЛДСП по ГОСТ 32289-2013;

### ШАГ 14







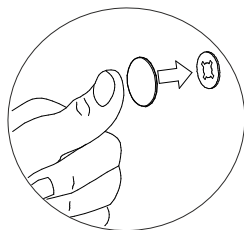
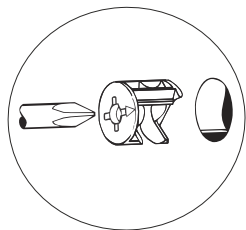
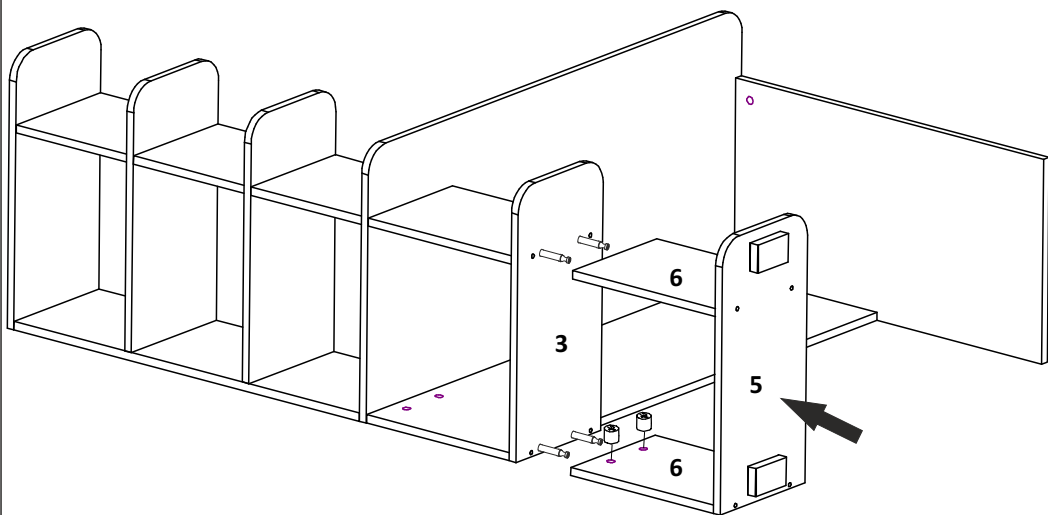

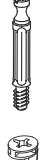

**ШАГ 13**

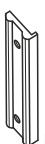
	
В x4	К x4



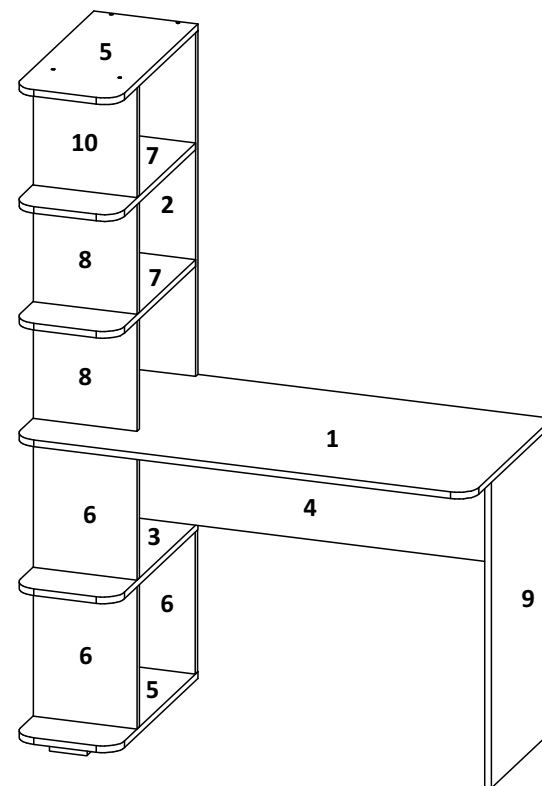

**Фурнитура**

<b>A</b>  Евровинт 7x50 26 шт.	<b>B</b>  Стяжка эксцентриковая 16 шт.	<b>D</b>  Шкант 8x30 4 шт.	<b>E</b>  Ключ 1 шт.	<b>F</b>  Подпятник 2 шт.
<b>G</b>  Гвоздь 1,6x25 4 шт.	<b>H</b>  Шуруп 3,5x16 4 шт.	<b>J</b>  Заглушка евровинта 10 шт.	<b>K</b>  Заглушка эксцентрика 16 шт.	<b>L</b>  Опора Н19020 2 шт.



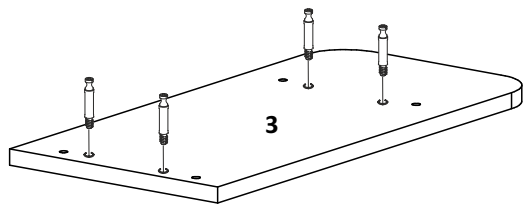
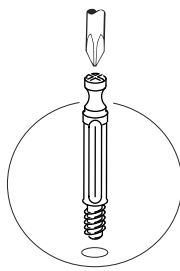
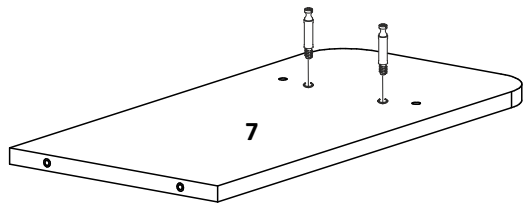
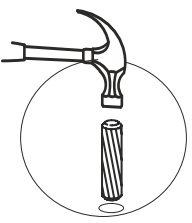
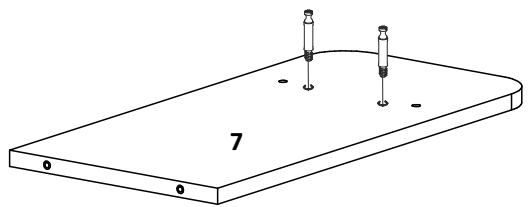
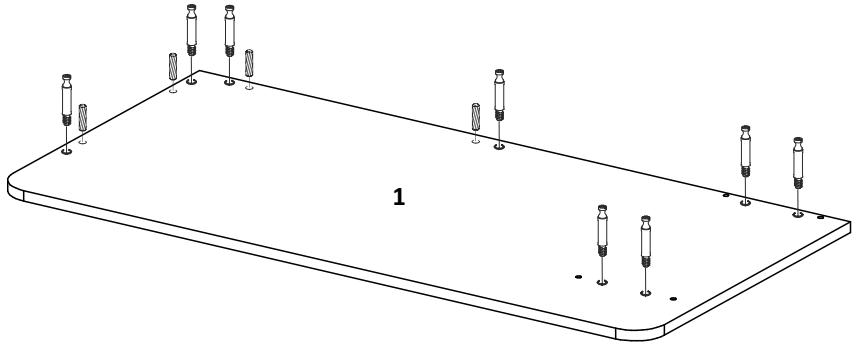

**ШАГ 1**

	
B x16	D x4



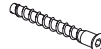

**ШАГ 11**

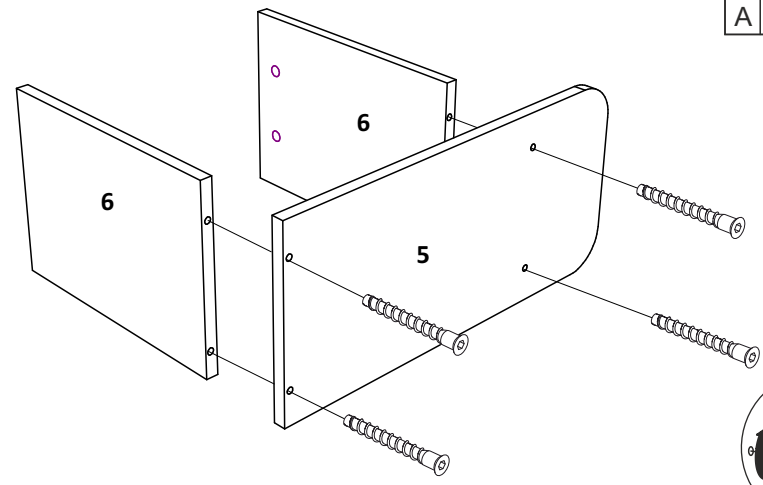
	
A x4	E x1



**ШАГ 12**

	
L x2	H x4

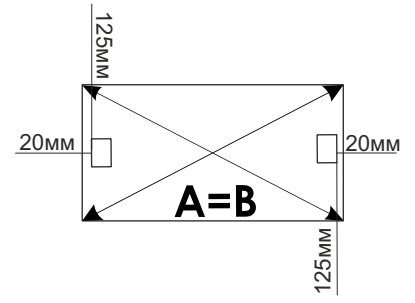
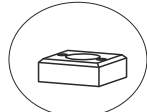
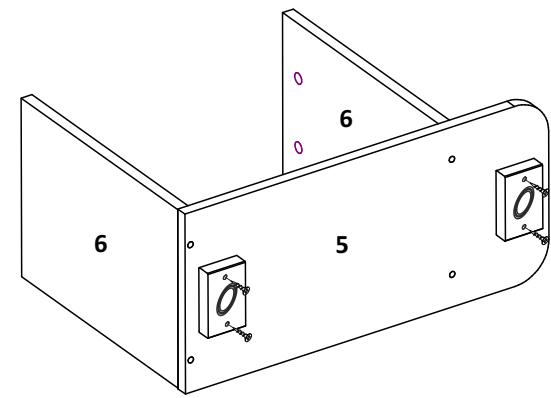

### ШАГ 9

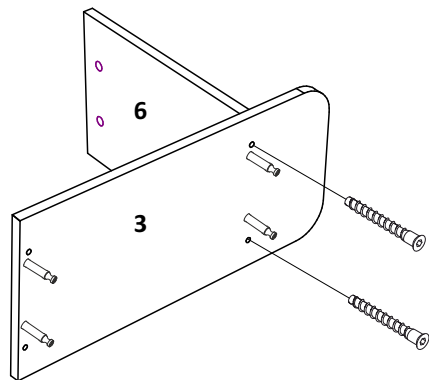

	x4		x1
--	----	--	----

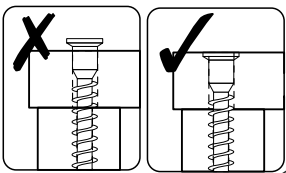
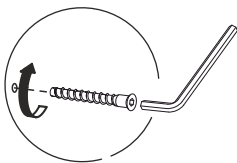

### ШАГ 2

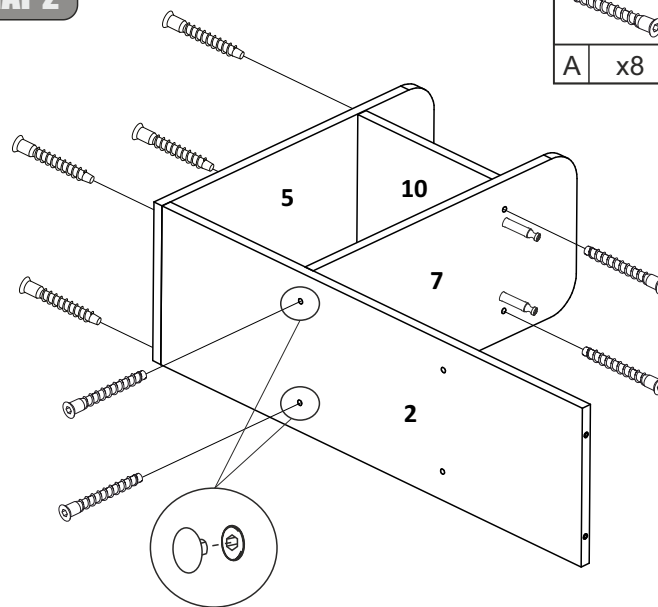

	x8		x1		x2
--	----	--	----	--	----

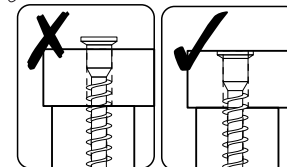
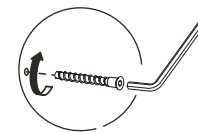

### ШАГ 10

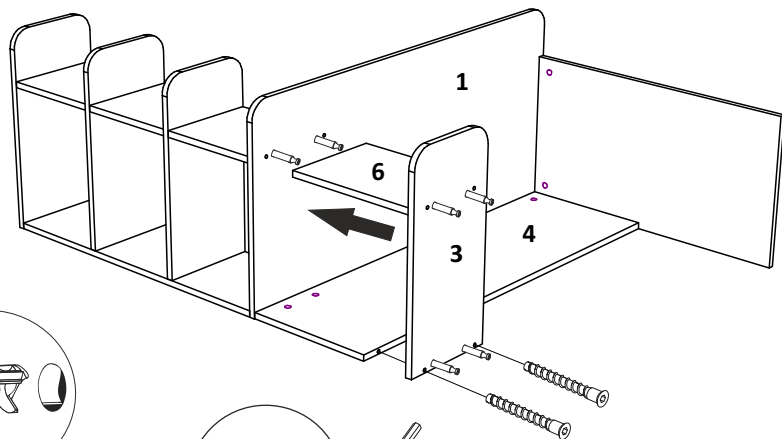

	x2		x1		x2		x2
--	----	--	----	--	----	--	----

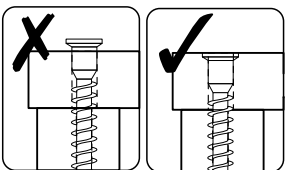
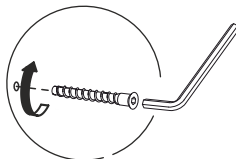
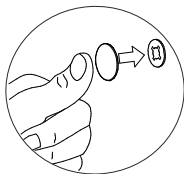
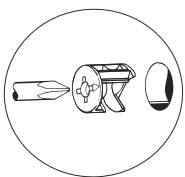

### ШАГ 3

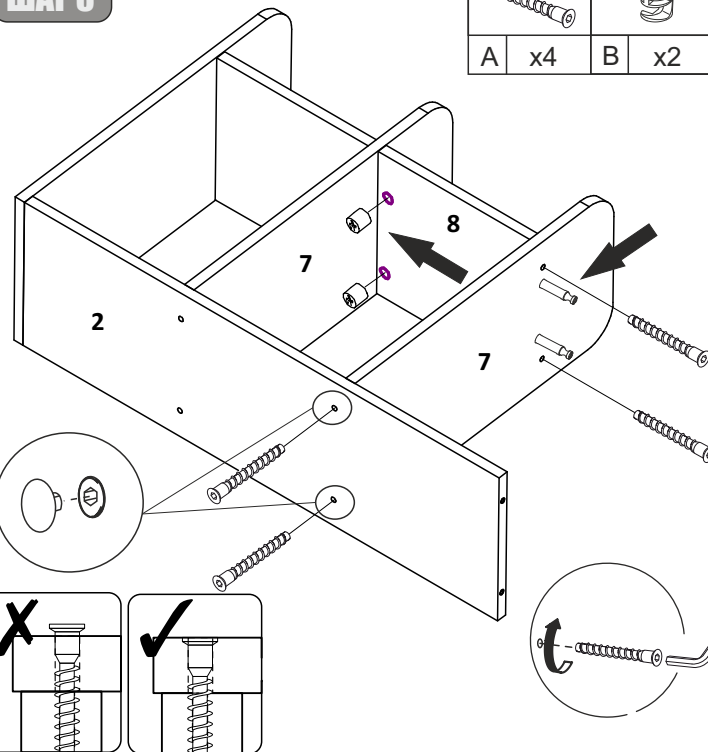

	x4		x2		x1		x2
--	----	--	----	--	----	--	----

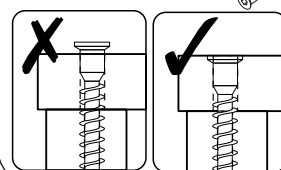
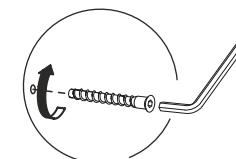
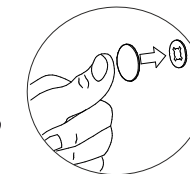
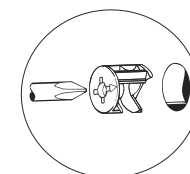

ШАГ 4

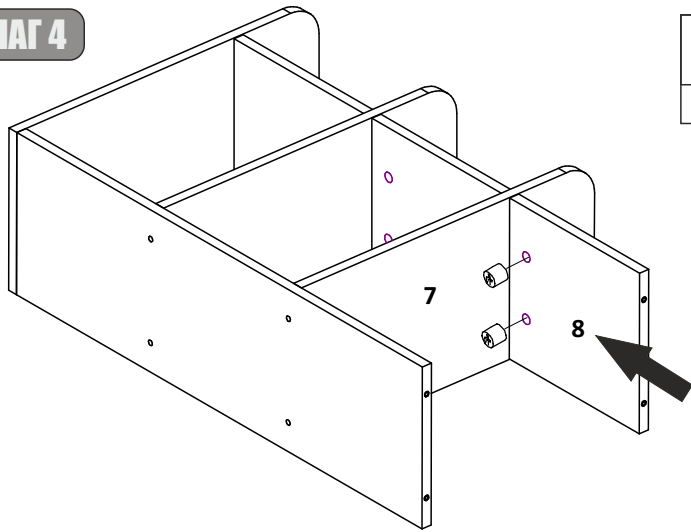

	x2		x2
--	----	--	----

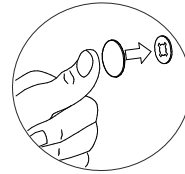
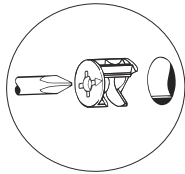

ШАГ 7

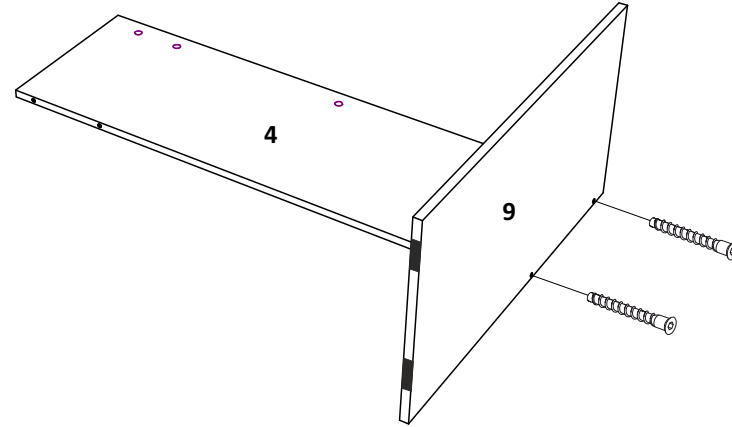

	x2		x1		x2
--	----	--	----	--	----

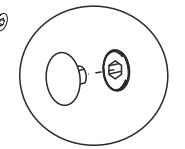
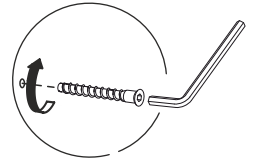

ШАГ 5

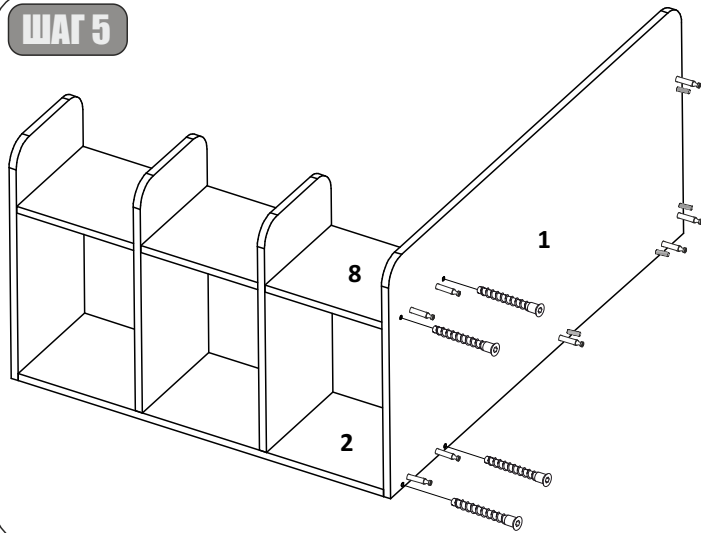

	x4		x1
--	----	--	----

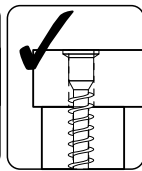
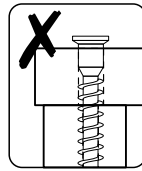
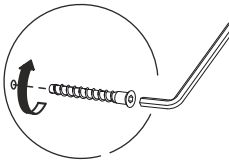

ШАГ 8

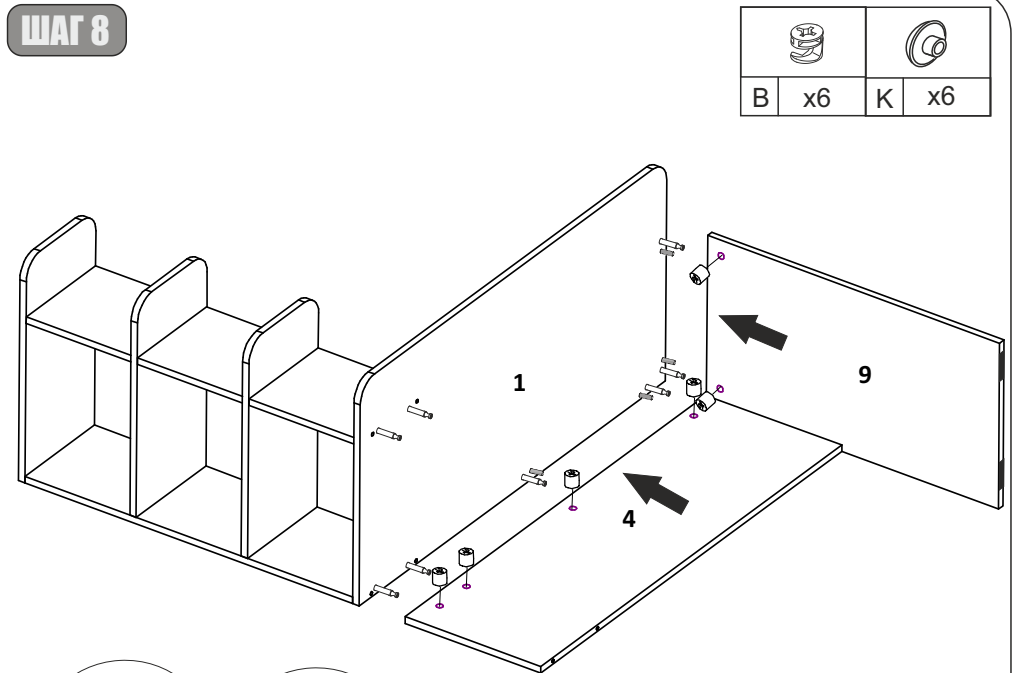

	x6		x6
--	----	--	----

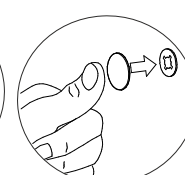
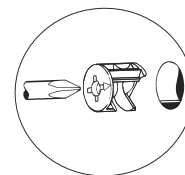

ШАГ 6

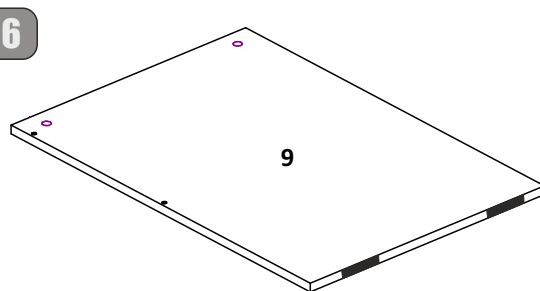

	x2		x4
--	----	--	----

