

1) Для новорожденного
Верхняя перекладина бортика находится в нижнем положении, дно - в верхнем положении.

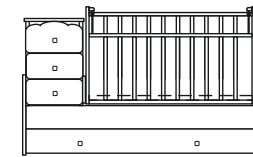

2) От 3х месяцев
Верхняя перекладина бортика находится в верхнем положении, дно должно быть обязательно установлено в нижнем положении.

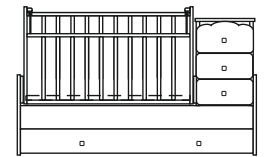

Комод можно установить как с правой, так и с левой стороны

Гарантийный срок - 12 мес.
Срок эксплуатации - 3 года.

Гарантийный срок при розничной продаже через торговую сеть исчисляется со дня продажи изделия магазином. При обнаружении недостатка комплектующих элементов, а также с претензиями по качеству, следует обращаться в магазин, где приобретена кровать, с предъявлением чека, удостоверяющего дату приобретения.

ГАРАНТИЙНЫЙ ТАЛОН

Дата продажи _____

Штамп торгующей организации

babyton Кровать детская 95303x



1740
1080
680

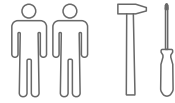

ВАЖНО!
ХРАНИТЬ ДЛЯ ПОСЛЕДУЮЩЕГО ПОЛЬЗОВАНИЯ
— ТЩАТЕЛЬНО ИЗУЧИТЬ!

ИНСТРУКЦИЯ ПО ЭКСПЛУАТАЦИИ

Предприятие гарантирует качество кровати при условии соблюдения правил транспортировки, сборки и эксплуатации. За дефекты, возникшие при не соблюдении покупателем правил эксплуатации детской кровати (механические повреждения – бой, сколы и проч.), предприятие-изготовитель ответственности не несет.

Эксплуатировать изделия только в полностью собранном виде, сборку осуществлять строго по инструкции. Лакированные покрытия перед сборкой протрите сухой мягкой тканью (фланель, сукно, плюш) для удаления транспортной пыли и придания кроватке окончательного внешнего вида. После сборки еще раз проверьте и убедитесь в безопасности креплений - все детали и фурнитура должны быть надежно закреплены.

Эксплуатация в сухих проветриваемых помещениях при температуре 10-23°C и относительной влажности воздуха 45-70%. Большие колебания температуры и влажности, сырость и близкое расположение источников тепла вызывают ускоренное старение лакокрасочного покрытия, коробление и деформацию деталей.

Эксплуатация кровати без матраса запрещена! Рекомендуемые габаритные размеры матраса для данной кровати 1200x600 мм. Толщина матраса должна быть такой, чтобы расстояние от верхней поверхности матраса до верхнего края ограждения кровати было не менее 500 мм для самого нижнего положения матраса и не менее 200 мм для самого верхнего положения матраса. На боковом ограждении несмываемым маркером отмечен максимальный уровень верхней поверхности матраса для случаев самого верхнего и самого нижнего его положения.

⚠ Если вы оставляете ребенка в детской кровати без присмотра, убедитесь в том, что боковые ограждения кровати находятся в верхнем положении. В кровати нельзя оставлять ничего, чем ребенок может воспользоваться для того, чтобы подняться или что может вызвать опасность удушья.

При эксплуатации кровати необходимо исключить попадание воды и иных жидкостей на элементы изделий мебели, соприкасающихся с полом.

При установке кровати в непосредственной близости от нагревательных и отопительных приборов их поверхности во время эксплуатации должны быть защищены от нагрева. Температура нагрева элементов мебели не должна превышать +40°C. Изготовлено в соответствии с ТР ТС 025/2012 «О безопасности мебельной продукции»
Материалы: ЛДСП, ДВП, МДФ.

Изготовлено эксклюзивно для ПАО «Детский мир».

Уполномоченная организация по принятию претензий от покупателей ПАО «Детский мир»

Россия, 119415 г. Москва, пр-т Вернадского, д. 37 факс: +7 (495) 781 08 08

Изготовитель: ООО «СКВ-Компани»

Россия, 163032 г. Архангельск, ул. Зеленец, 11 стр.6 тел.: +7 (8182) 65 77 17

Сертификат соответствия: RU C-RU.MH33.B.00073

МАРКИРОВАННЫЙ ЯРЛЫК Уполномоченная организация по принятию претензий от покупателей ПАО «Детский мир»

Россия, 119415 г. Москва, пр-т Вернадского, д. 37 факс: +7 (495) 781 08 08

Изготовитель: ООО «СКВ-Компани» Россия, 163032 г. Архангельск, ул. Зеленец, 11 стр.6 тел.: +7 (8182) 65 77 17

Babyton

Кровать детская 95303x

Изготовлено в соответствии с ТР ТС 025/2012 «О безопасности мебельной продукции»
Сертификат соответствия: RU C-RU.MH33.B.00073
Страна изготовления: Российская Федерация

Гарантийный срок - 12 мес.
Срок службы - 3 года.
Дата изготовления указана на упаковке на этикетке изделия
Мебель бытовая детская для лежания



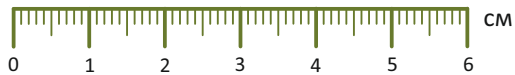

КОМПЛЕКТОВОЧНАЯ ВЕДОМОСТЬ



	евровинт 7x50	16 шт.
	эксцентриковая стяжка	30 шт.
	шток эксцентрика	30 шт.
	гвоздь	65 шт.
	роликовые направляющие	3 компл.
	саморез 16 мм	36 шт.
	ключ	1 шт.
	шкант	16 шт.
	винт М6x30 30 мм	12 шт.
	винт М6x50 50 мм	4 шт.
	бочонок	4 шт.
	колесо	4 шт.
	маятниковый механизм	4 шт.
	втулка	8 шт.
	направляющая	2 шт.
	пластиковый упор	2 шт.
	кнопка	2 шт.
	стопор	2 шт.
	ручка	5 шт.
	винт	5 шт.

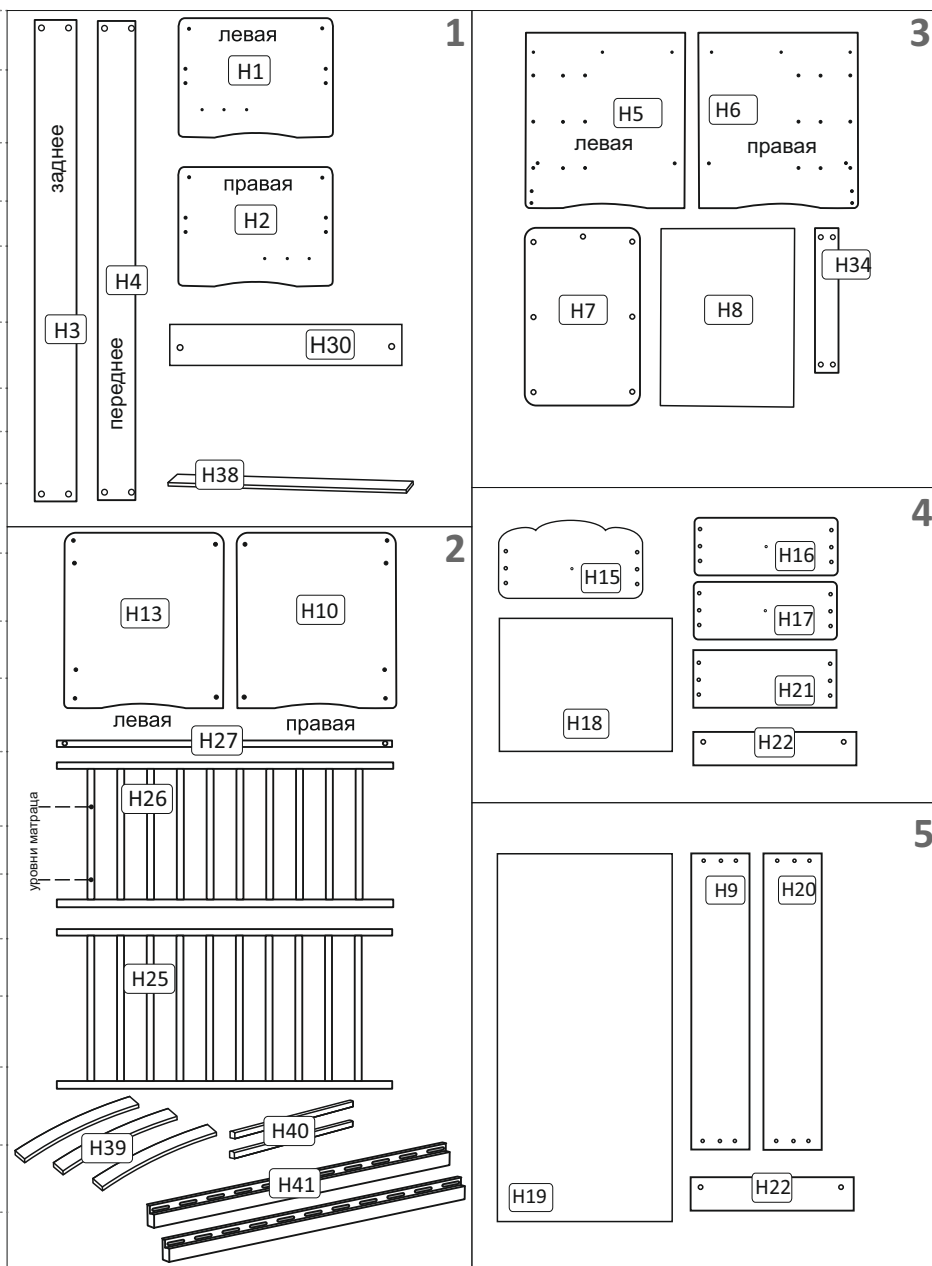

1. Основание кровати		1 шт.
Спинка кровати	H1 H2	2 шт.
Основание кровати	H3 H4	2 шт.
Перегородка	H30	1 шт.
Ламель основания	H38	5 шт.
2. Манеж		1 шт.
Спинка манежа	H13 H10	2 шт.
Опускающаяся перекладина	H27	1 шт.
Передний бортик	H26	1 шт.
Задний бортик	H25	1 шт.
Ламели	H39	11 шт.
Перемычки	H40	2 шт.
Основание ложе	H41	2 шт.
3. Комод		1 шт.
Боковая стенка комода	H5 H6	2 шт.
Стол пеленальный	H7	1 шт.
Задняя стенка (ДВП)*	H8	1 шт.
Перемычка комода	H34	3 шт.
4. Ящик выдвигной		3 шт.
Фасад ящика	H15	1 шт.
	H16 H17	2 шт.
Задняя стенка ящика	H21	3 шт.
Боковая стенка ящика	H22	6 шт.
Дно ящика (ДВП)*	H18	3 шт.
5. Ящик выкатной		1 шт.
Фасад ящика	H9	1 шт.
Задняя стенка ящика	H20	1 шт.
Боковая стенка ящика	H22	3 шт.
Дно ящика (ДВП)*	H19	1 шт.

* Крепить ДВП таким образом, чтобы защитно-декоративное покрытие отсутствовало на внутренних видимых поверхностях.

ИНСТРУКЦИЯ ПО СБОРКЕ (схема монтажа)

1 Сборка основания с усилителями и спинок кровати

- 1) Установить перегородки Н30 на стяжки и шканты и зафиксировать, не закручивая до конца
- 2) Вставить ламели в пазы оснований (от перегородки), затем закрутить стяжки на перегородках до конца
- 3) Соединить спинки (Н1 и Н2) с основаниями (Н3 и Н4) при помощи винтов М6х50, бочонков и шкантов

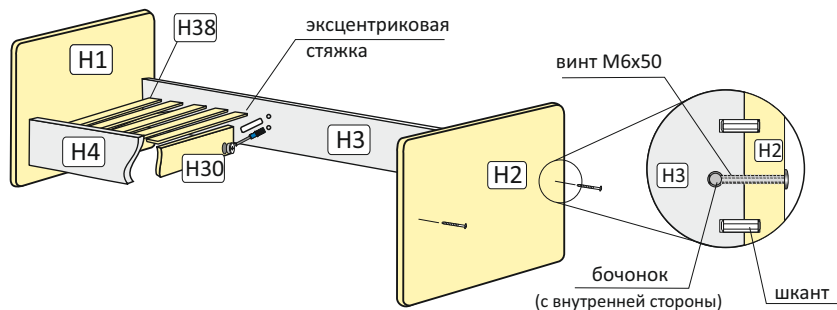

2 Крепление направляющих для выдвижных ящиков

Закрутить саморез в 1-ое отверстие направляющей, 2-ий саморез закрутить в отверстие направляющей, совпадающее с отверстием в стенке комода

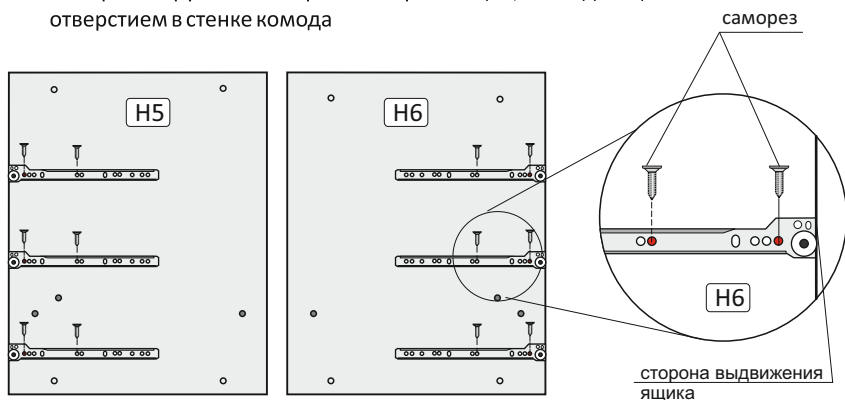

Порядок сборки соединений на эксцентриковые стяжки

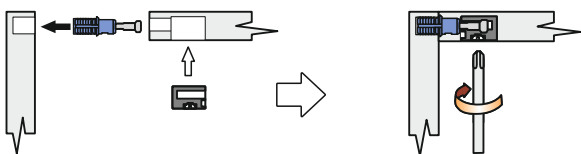

3 Сборка манежа

- 3А** 1) Собрать вместе перемычки (Н40) с основаниями ложе (Н41) с помощью евровинтов, не закручивая их с 2-х сторон на 5 мм.
 2) Установить ламели (Н39) в пазы, как показано на рисунке и затянуть евровинты.
 3) Соединить готовое ложе со спинками с помощью евровинтов.

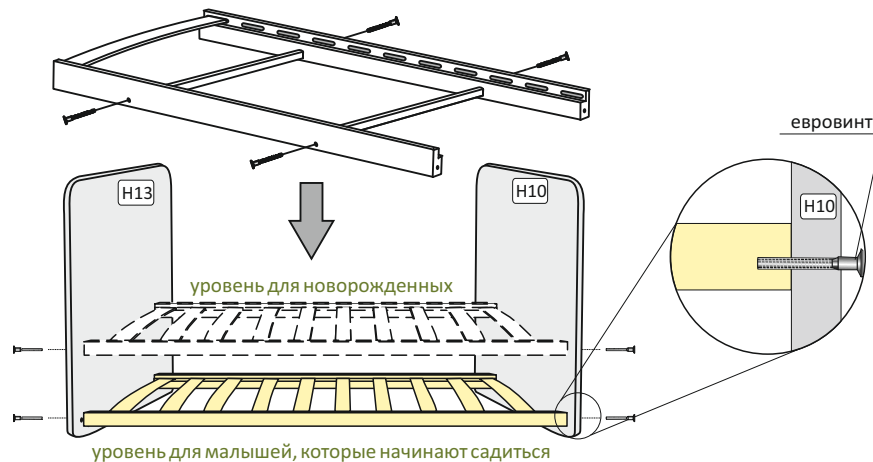

3Б Установить задний и передний бортики (Н26 и Н25) на евровинты

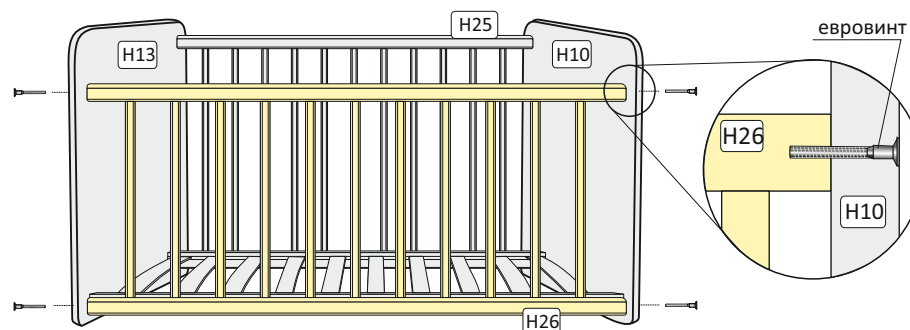

3В Собрать механизм перемещения переднего бортика (С26), как показано на рисунке

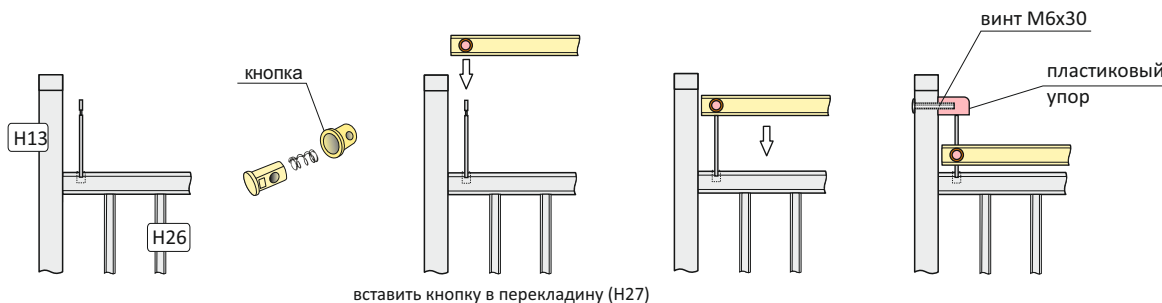

вставить кнопку в перекладину (Н27)

4 Сборка ящиков

4А Сборка выдвижных ящиков

- 1) Собрать фасад, боковые и заднюю стенки с помощью шкантов и стяжек (сначала шканты устанавливаются в отверстия боковых стенок до упора)
- 2) Закрепить дно гвоздями (смотри схему ниже)
- 3) Прикрутить направляющие на ящик снизу на саморезы
- 4) Прикрутить ручку

*стяжки устанавливаются с внешней стороны

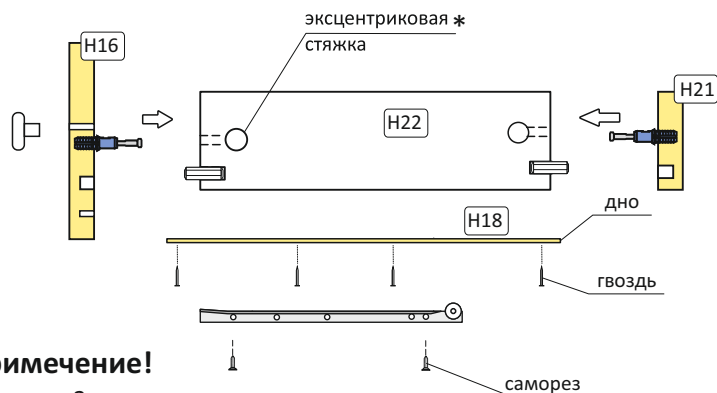

Примечание!

-
- 1
 - 2
 - 3
 - 4
- Начать забивать гвозди в последовательности, указанной на схеме. Продолжить с интервалом 10-15 см, отступая 4 мм от края ДВП. То же для задней стенка комода (пункт 5В)

4Б Сборка выкатного ящика

- 1) Собрать боковые стенки ящика и перегородку, как показано на рисунке (сначала шканты устанавливаются в отверстия боковых стенок до упора)
- 2) Закрепить перегородку снизу саморезами (4 шт.)
- 3) Закрепить дно гвоздями (смотри схему выше) и прикрутить

*стяжки устанавливаются с внешней стороны

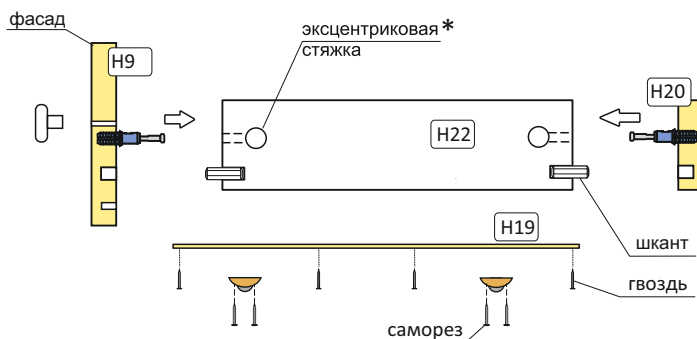

5 5А Сборка корпуса комода

Собрать комод на эксцентриковые стяжки в последовательности, указанной на схеме.

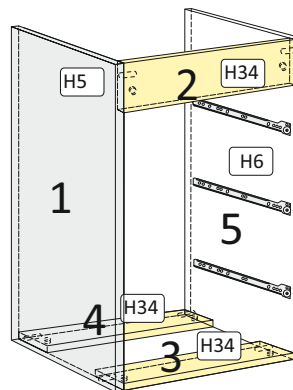

5Б Установка пеленального столика

Установить пеленальный столик на комод и закрепить эксцентриковыми стяжками

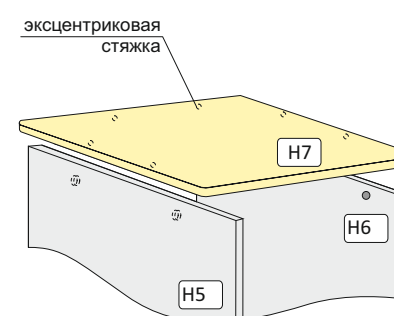

5В Закрепить заднюю стенку комода (H8) при помощи гвоздей! Смотрите примечание (пункт 4А)

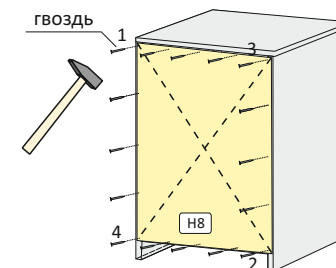

6 Установить комод на основание кровати (с правой или с левой стороны) и прикрепить к спинке (H1 или H2) 2-мя болтами

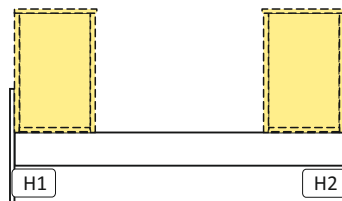

3) Вкрутить стопоры в спинку (H1 или H2) и в отверстие в стенке комода (H5 или H6), на уровне нижнего ящика

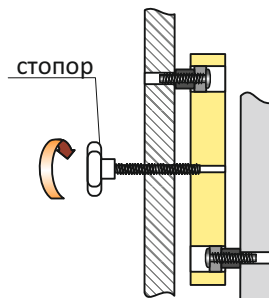

7 Установка маятниковых механизмов

1) Установить по 2 маятниковых механизма на спинку кровати (H1 или H2) и боковую стенку комода (H5 или H6) в зависимости от стороны установки комода (пункт 6)

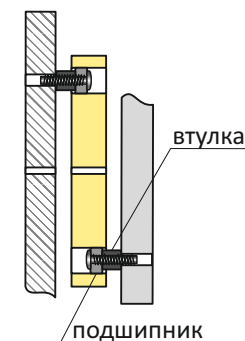
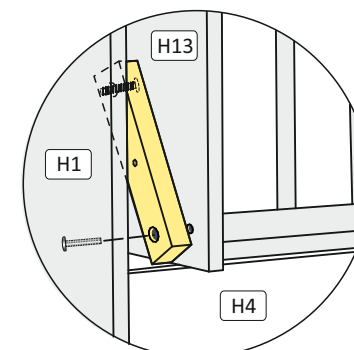
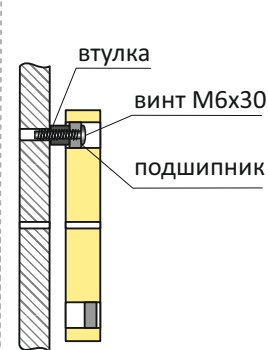

2) Затем поставить манеж на основание, сдвинув в сторону (как на рисунке). Желательно, чтобы в этом положении манеж удерживал другой человек. Прикрутить маятник к спинке манежа (H10 и H13) на винт M6x30.

8 Установка ящиков

Установить выдвижные ящики на роликовые направляющие

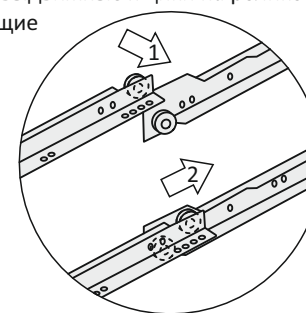

Убедитесь в **прочности** и **безопасности** креплений! Теперь кроватка готова к использованию.