





# MY FIRST RC HOVERCRAFT

• MEINE ERSTES RC-HOVERCRAFT • MON PREMIER AÉROGLISSEUR TÉLÉCOMMANDÉ  
 • MIJN EERSTE HOVERCRAFT OP AFSTANDSBEIENING •  
 • MI PRIMER AERODESLIZADOR TELEDIRIGIDO • IL MIO PRIMO HOVERCRAFT RC  
 • ДИСТАНЦИОННЫМ УПРАВЛЕНИ • O MEU PRIMEIRO HOVERCRAFT TELECOMANDADO

**Silverlit**® Silverlit SAS, 80 rue Barthelemy Danjou, 92100 Boulogne-Billancourt / France.  
 ©2020 Silverlit. All rights reserved.

## 1. Delivery Contents

Lieferumfang / Contenu de l'emballage / Inhoud van de verpakking / Contenido incluido /  
 Contenuto della confezione / ТВ комплект / Conte do acessórios incluídos



## 2. Battery Installation

Einlegen der Batterien / Installation des piles / Installatie van de batterijen / Instalación de las pilas /  
 Installazione delle batterie / Установка батареек / Instalação das pilhas

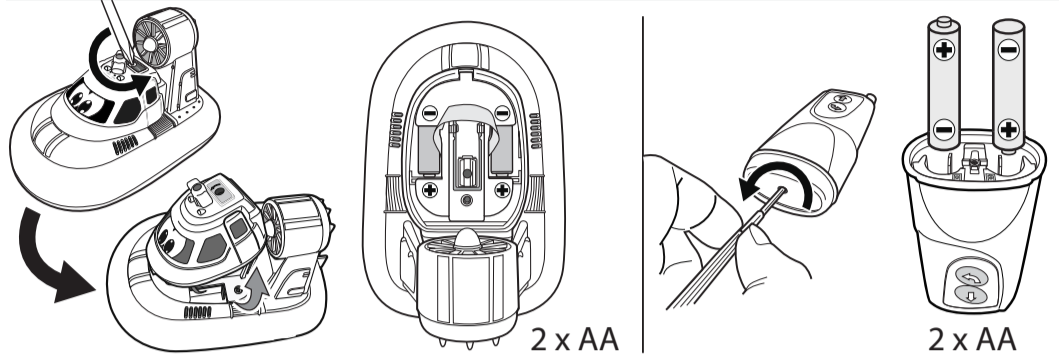

## 3. Parts Identification

Gerätebeschreibung / Éléments d'identification / Beschrijving apparaat / Identificación de las partes /  
 Identificazione delle parti / Обозначение деталей / Identificação das peças

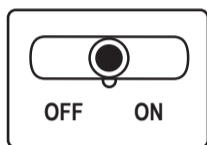

On / Off switch  
 Ein-/Aussschalter  
 Interrupteur marche / arrêt  
 Aan-uitschakelaar  
 Interruptor de encendido/apagado  
 Interruttore di accensione/spengimento  
 Выключатель  
 Interruptor de ligar/desligar

Forward • Vorwärts •  
 En avant • Vooruit •  
 Hacia delante • Avanti •  
 Вперед • Avançar



Backward • Rückwärts •  
 En arrière •  
 Achteruit •  
 Hacia atrás •  
 Indietro •  
 Назад •  
 Recuar

## 4. Start to play

Vorbereitung / Commencer à jouer / Beginnen spelen /  
 Empezar a jugar / Come giocare / Начало игры / Começar a utilizar

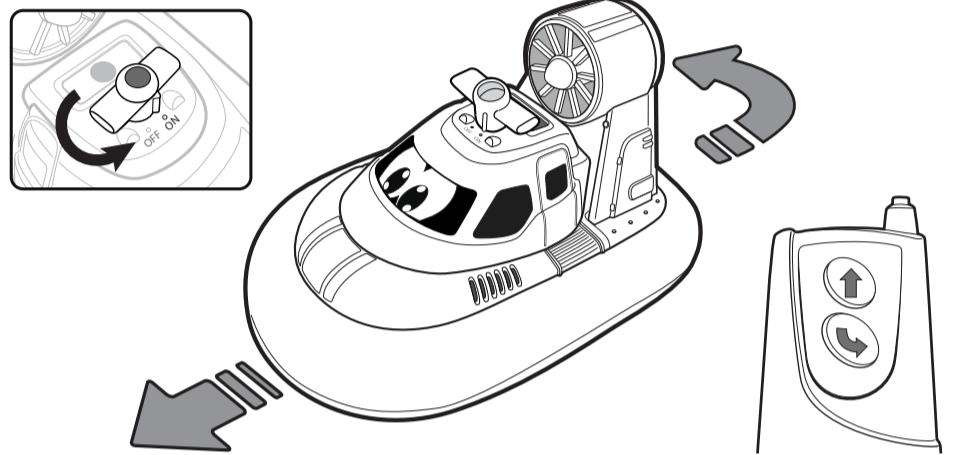

- Switch on the R/C Hovercraft Vehicle.
- On the land, press the action button to control the R/C Hovercraft Vehicle to go forward or create a spin.
- Schalte das R/C Hovercraft ein.
- An Land: Drücke den Action-Knopf, um das Hovercraft vorwärts zu steuern oder herumwirbeln zu lassen.
- Mettez l'aéroglesseur télécommandé sous tension.
- Sur la terre, appuyez sur les boutons de la télécommande pour faire avancer l'aéroglesseur télécommandé ou le faire tourner.
- Zet het hovercraftvoertuig op afstandsbediening aan.
- Op de grond druk je op de actieknop om het hovercraftvoertuig op afstandsbediening vooruit te laten gaan of te doen draaien.

- Enciende el vehículo aerodeslizador por radiocontrol.
- En tierra, pulsa el botón de acción para que el vehículo aerodeslizador por radiocontrol se desplace hacia delante o dé una vuelta.
- Accendi il veicolo hovercraft R/C.
- Sul terreno, premi i pulsanti di controllo per far avanzare o ruotare il veicolo hovercraft R/C.
- Включите радиоуправляемое судно на воздушной подушке.
- На земле нажмите кнопку действия для управления судном на воздушной подушке, чтобы оно начало двигаться вперед или вращаться.
- Ligue o hovercraft telecomandado.
- Em terra, prima o botão de ação para fazer o hovercraft avançar ou fazer uma volta.

## 5. Manual Control

Manuelle Steuerung / Commande manuelle / Handmatige bediening / Control manual /  
 Controllo manuale / Ручное управление / Controllo manual

- In water, press the action button to control the R/C Hovercraft Vehicle to go forward or backward.
- Manual steering in order to change direction
- Auf dem Wasser: Drücke den Action-Knopf, um das Hovercraft vorwärts oder rückwärts zu steuern.
- Manuelle Steuerung, um die Richtung zu ändern
- Dans l'eau, appuyez sur les boutons de la télécommande pour faire avancer ou reculer l'aéroglesseur télécommandé.
- Pilotage manuel pour changer de direction
- In het water druk je op de actieknop om het hovercraftvoertuig op afstandsbediening vooruit of achteruit te laten gaan.
- Handmatig sturen om van richting te veranderen

- En agua, pulsa el botón de acción para que el vehículo aerodeslizador por radiocontrol se desplace hacia delante o hacia atrás.
- Conducción manual para cambiar de dirección
- Sull'acqua, premi i pulsanti di controllo per far avanzare o indietro il veicolo hovercraft R/C.
- Per cambiare direzione è necessario orientare il timone manualmente.
- В воде нажмите кнопку действия для управления судном на воздушной подушке, чтобы оно начало двигаться вперед или назад.
- Ручное руление для изменения направления движения
- Dentro de água, prima o botão de ação para fazer o hovercraft avançar ou retroceder.
- Conduzir manualmente para mudar de direção

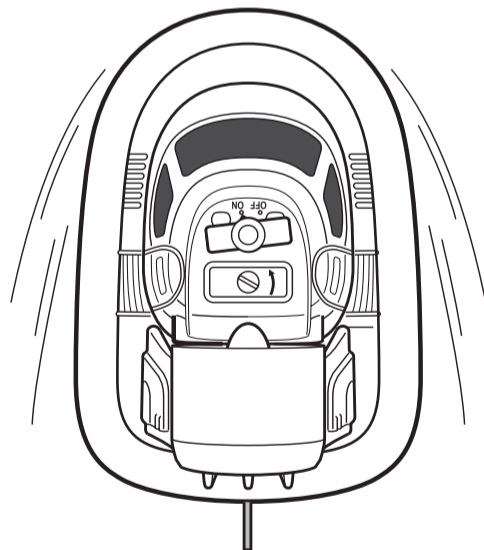

### Steering in Left

Nach links • Tourner à gauche  
 Naar links sturen • Conducción a la izquierda  
 Timone a sinistra • Руль влево  
 Volante para a esquerda

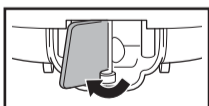

### Steering in Middle

Geradeaus • Tout droit  
 In het midden sturen • Conducción en el centro  
 Timone a sinistra • Руль вправо  
 Volante no meio

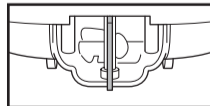

### Steering in Right

Nach rechts • Tourner à droite  
 Naar rechts sturen • Conducción a la derecha  
 Timone a destra • Руль вправо  
 Volante para a direita

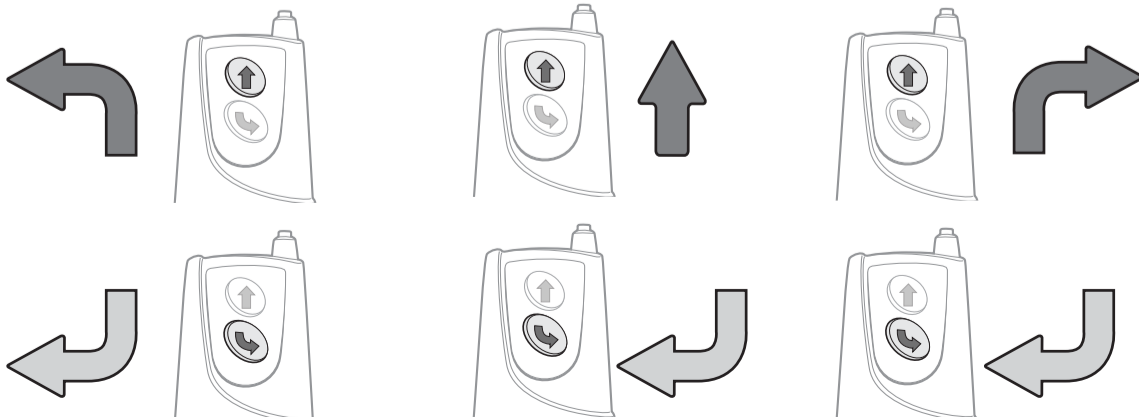
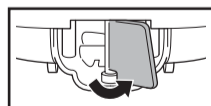

**Warning:** Never allow young children to play in or around water without adult supervision.  
**Achtung:** Niemals kleine Kinder im oder in der Nähe von Wasser ohne die Aufsicht eines Erwachsenen spielen lassen.

**Attention:** Ne laissez jamais de jeunes enfants jouer dans de l'eau ou à proximité d'eau sans la surveillance d'un adulte.  
**Waarschuwing:** Laat jonge kinderen nooit in of rond water spelen zonder toezicht van een volwassene.

**¡Advertencia!** No debe permitirse nunca que los niños pequeños jueguen en el agua o cerca del agua sin la supervisión de un adulto.  
**Avvertenza:** Non permettere ai bambini piccoli di giocare dentro o in prossimità di specchi d'acqua senza la supervisione di un adulto.

**Внимание:** Никогда не допускайте, чтобы дети играли в воде или рядом с ней без присмотра взрослых.  
**Atenção:** Nunca permita que crianças pequenas brinquem dentro ou perto de água sem a supervisão de um adulto.

### Driving Tips:

- Operate only on flat, smooth (but not slippery), dry surfaces and low pile carpet or operate only in clam, clear water. Pools and shallow ponds are recommended.
- After each use, wipe with a towel and allow to dry completely.
- When your R/C Hovercraft Vehicle runs erratically, the problem is usually the result of interference caused by high tension wires, radios, or other R/C cars running close by on the same frequency as yours. You may have to choose an alternate place to race.
- Do not operate near concrete walls which may disturb transmission.
- Your vehicle is designed for operation in fresh water. Avoid salt water operation. Do not submerge them in water for a long time.

### Fahr-Tipps:

- Fahre nur auf ebenen, glatten (aber nicht rutschigen), trockenen Oberflächen und Niederflorteppich oder nur in ruhigem, klarem Wasser. Es empfehlen sich Pools und flache Teiche.
- Wische es nach jedem Gebrauch mit einem Handtuch ab und lasse es komplett trocknen.
- Wenn dein R/C Hovercraft ungleichmäßig fährt, liegt das gewöhnlich an Interferenzen, die durch Hochspannungsleitungen, Funkgeräte oder andere, auf dem gleichen Kanal fahrende R/C-Autos in der Nähe verursacht werden. Eventuell musst du dir einen anderen Platz zum Fahren suchen.
- Fahre nicht in der Nähe von Betonwänden, die die Übertragung stören können.
- Dein Fahrzeug ist für den Gebrauch in Süßwasser entwickelt. Vermeide Salzwasser. Tauche es nicht für längere Zeit unter Wasser.

### Conseils de pilotage :

- Utilisez l'aéroglesseur uniquement sur des surfaces sèches, lisses (mais non glissantes) et plates et sur des moquettes à poils courts ou dans de l'eau calme et claire telle qu'une piscine ou un étang peu profond.
- Après chaque utilisation, essuyez le véhicule avec un chiffon et laissez-le entièrement sécher.
- Si l'aéroglesseur se déplace de façon imprévisible, ceci est probablement lié à des interférences causées par des câbles haute tension, des radios ou d'autres voitures RC qui roulent à proximité de votre véhicule et sur la même fréquence. Dans ce cas, éloignez-vous des autres véhicules.
- N'utilisez pas le véhicule à proximité de murs en béton, ils pourraient perturber la transmission.
- Votre véhicule est conçu pour fonctionner sur de l'eau fraîche. Évitez l'eau salée et ne le submergez pas dans l'eau trop longtemps.

### Besturingstips:

- Gebruik alleen op een vlak, effen (maar geen glad), droog oppervlak en laagpolige tapijten of gebruik alleen in helder, transparant water. Zwembaden en ondiepe vijvers worden aanbevolen.
- Na elk gebruik veeg je het voertuig af met een handdoek en laat je het volledig drogen.
- Wanneer je hovercraftvoertuig op afstandsbediening onregelmatig begint te reageren, is dit meestal te wijten aan storing veroorzaakt door hoogspanningsleidingen, radio's of andere auto's op afstandsbediening in de buurt die op dezelfde frequentie als de jouwe draaien. Je moet mogelijk een andere plaats om te racen uitkiezen.
- Gebruik niet nabij betonnen muren, aangezien deze de transmissie kunnen verstoren.
- Je voertuig is ontworpen voor gebruik in vers water. Vermijd het gebruik in zoutwater. Dompel het voertuig niet langdurig onder in water.

### Consejos para conducir:

- Utilízalo solo sobre superficies planas, suaves (pero que no resbalen) y secas, o sobre alfombras de pelo corto, y solo en aguas limpias y tranquilas. Se recomienda el uso en piscinas y estanques poco profundos.
- Después de cada uso, límpialo con una toalla y deja que se seque completamente.
- Cuando el vehículo aerodeslizador por radiocontrol funcione incorrectamente, el problema suele deberse a interferencias causadas por cables de alta tensión, radios u otros coches por radiocontrol que están funcionando cerca en la misma frecuencia que el tuyo. Puede que tengas que escoger otro lugar para utilizar el vehículo.
- No lo uses cerca de paredes de hormigón que puedan dificultar la transmisión.
- El vehículo ha sido diseñado para funcionar en agua dulce. Evita el uso en agua salada. No lo sumerjas en agua durante mucho tiempo.

### Suggerimenti per la guida

- Usa il veicolo solo su superfici piane, lisce (ma non scivolose) e asciutte o su moquette a pelo corto, o in acque calme e pulite. Piscine e stagni poco profondi sono ideali.
- Dopo ogni utilizzo, tampona il veicolo un asciugamano e lascialo asciugare completamente.
- Se il veicolo hovercraft R/C non funziona correttamente, il problema è di solito dovuto a interferenze causate da linee dell'alta tensione, radio o altri veicoli R/C nelle vicinanze o sulla stessa frequenza. Potrebbe essere necessario giocare in un altro luogo.
- Non usare il veicolo in prossimità di muri in cemento perché possono ostacolare la trasmissione.
- Il veicolo è progettato per l'uso in acque dolci. Evita di usarlo in acque salate. Non lasciarlo immerso in acqua a lungo.

### Советы по управлению

- Используйте только на плоской ровной (но не скользкой) сухой поверхности или ковре с коротким ворсом либо только на спокойной чистой воде. Рекомендуются использовать в бассейнах и неглубоких прудах.
- После каждого использования протрите изделие полотенцем и полностью просушите.
- Если радиоуправляемое судно на воздушной подушке движется хаотично, это обычно вызвано помехами от проводов высокого напряжения, радио или другими судами на воздушной подушке, работающими вблизи на той же частоте. Возможно, нужно выбрать другое место для игры.
- Не используйте устройство вблизи бетонных стен, которые могут помешать передаче сигнала.
- Данное судно предназначено для использования в пресной воде. Не используйте в соленой воде. Не погружайте изделие в воду на длительное время.

### Dicas de condução:

- Utilize apenas numa superfície plana, suave (mas não escorregadia) e seca, e carpetes baixas, ou em água limpa e calma. Recomendamos piscinas e lagos pouco profundos.
- Após cada utilização, passe com uma toalha e deixe secar completamente.
- Quando o seu hovercraft telecomandado andar erraticamente, habitualmente, o problema são interferências causadas por cabos de alta tensão, rádios ou outros veículos telecomandados utilizados perto e com a mesma frequência que a sua. Terá de escolher outro local.
- Não utilize perto de paredes de betão que possam perturbar a transmissão.
- O seu veículo foi criado para ser utilizado em água limpa. Evite utilizar em água salgada. Não coloque dentro de água durante um longo período de tempo.