

BEBIZARO®

РУКОВОДСТВО ПО ИСПОЛЬЗОВАНИЮ ДЕТСКОЙ КОЛЯСКИ

B | Z
BEBIZARO®

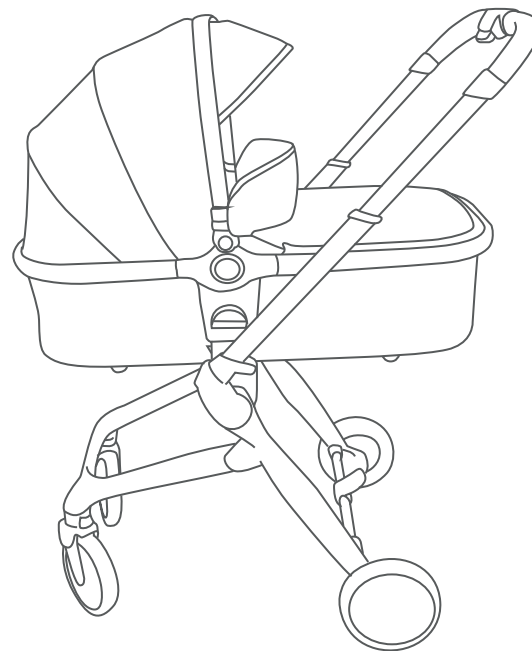

Импортер / Importer

ООО «БЕБИ РЕЙСЕР» / BABY RACER LLC

140050, Московская область, г.о. Люберцы,
д/п Красково, ул. Карла Маркса, д.117 /19, кв.20
Тел.: +7 (906) 044-33-14 / E-mail: siki@a@yandex.ru

Производитель / Manufacturer

ZHENGZHOU BIUCO SAFETY TECHNOLOGY CO.,LTD

No.88 Yugong Road,Economic and Technology
Development Zone, Zhengzhou, Henan, China PR

МОДЕЛЬ: EXCELLENT

ПРОЧИТАЙТЕ ВНИМАТЕЛЬНО И ДЕРЖИТЕ ДЛЯ ДАЛЬНЕЙШЕГО ИСПОЛЬЗОВАНИЯ



ПРЕДУПРЕЖДЕНИЕ

Предупреждения и моменты, на которые следует обратить внимание:

- Этот продукт подходит только для детей, которые не могут сидеть без посторонней помощи.
- Используйте только на твердой, горизонтальной и сухой поверхности.
- Не позволяйте другим детям играть без присмотра рядом с люлькой.
- Не используйте, если какая-либо часть люльки сломана, порвана или отсутствует.
- Используйте только запасные части, поставляемые или одобренные производителем.
- Не ставьте люльку рядом с открытым огнем или другим источником сильного тепла.
- Ручки и дно люльки необходимо регулярно осматривать на наличие признаков повреждения и износа.
- Перед переноской или подъемом убедитесь, что ручка находится в правильном рабочем положении.

ПРЕДУПРЕЖДЕНИЕ

- Голова ребенка в люльке никогда не должна быть ниже тела ребенка.
- Не кладите другой матрас поверх матраса, предоставленного или рекомендованного производителями.
- Используйте только на твердом основании, горизонтальный, ровный и сухой.



Перед сборкой убедитесь, что у вас есть все детали для этой модели.

1. Разложить люльку

Положите люльку на плоский стол или поверхность, найдите два опорных стержня; С трудом возьмитесь за тканевую лямку стержня и потяните стержень до положения двух фиксирующих шарниров. До «щелчка» (рис. 1, 2)

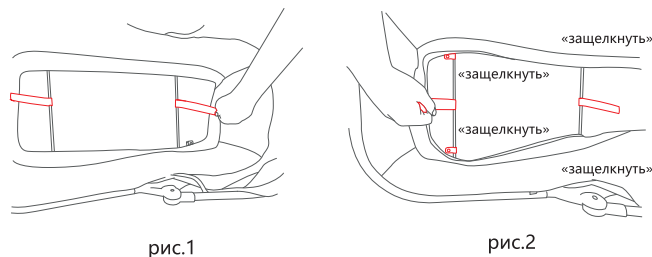

2. Положите подушку для сна (рис. 3)

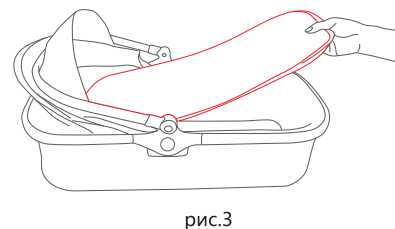

3. Разверните навес

Удерживая рукоятку, потяните вверх до двух «щелчков», кнопка выскочит (рис. 4, 5)



рис.4



рис.5

4. Сложите навес

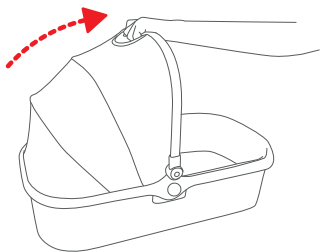
Нажмите кнопку освобождения двумя руками и толкните фонарь назад (рис. 6, 7)

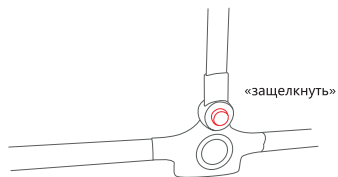

рис.6



рис.7

5. Установите адаптеры

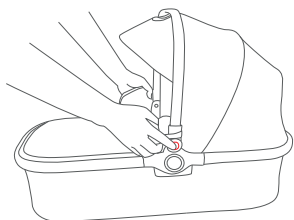
Совместите адаптер с разъемом люльки, полностью закрепите разъем (рис. 8, 9)

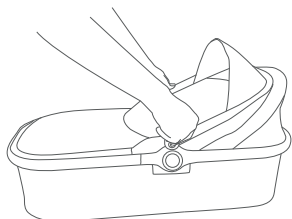

рис.8



рис.9

6. Установите муфту для ног (*дополнительно)

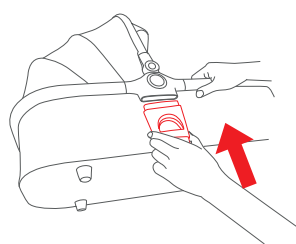
Застежка-молния с люлькой, застежка на липучке (рис. 10, 11, 12)

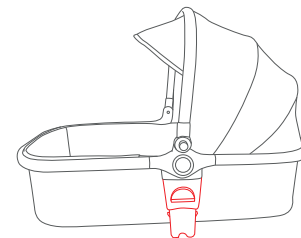

рис.10



рис.11

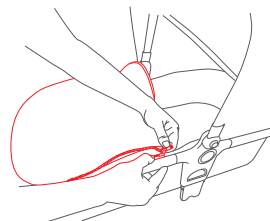

рис.12

7. Установите с рамой коляски

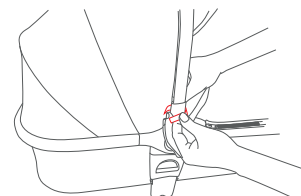
Совместите адаптер с разъемом коляски, нажмите вниз, пока не раздастся щелчок (рис. 13)

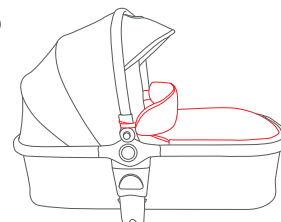

рис.13

8. Перевернутая люлька

Нажмите кнопку фиксатора адаптера, затем поднимите, переверните и установите с коляской (рис. 14, 15)

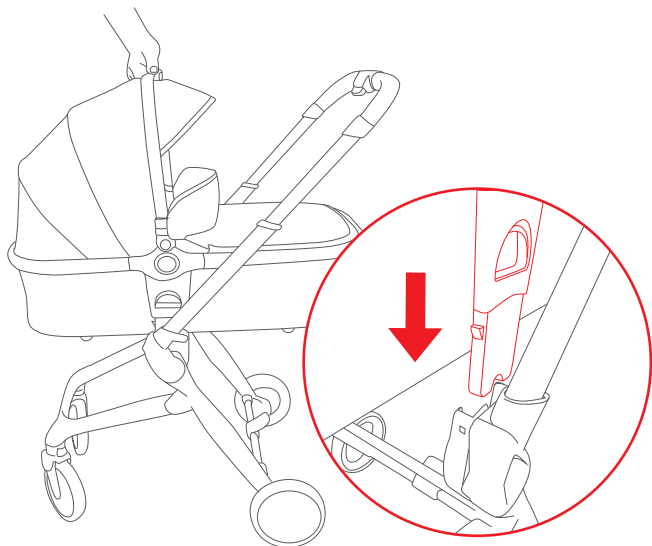

рис.14



рис.15

УХОД И ОБСЛУЖИВАНИЕ

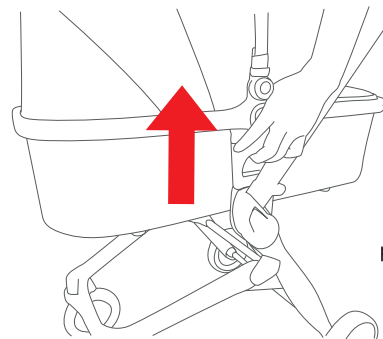
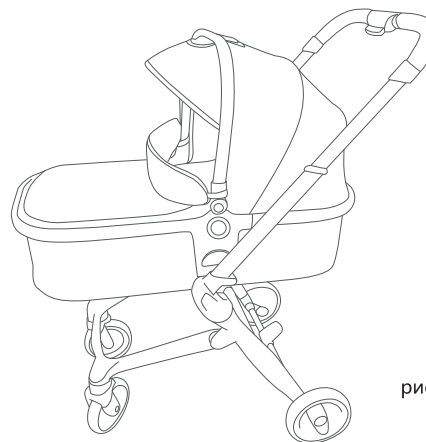
- Для чистки люльки используйте только мягкое хозяйственное мыло или моющее средство и теплую воду на губке или чистой ткани.
- Регулярно проверяйте люльку на наличие незатянутых винтов, изношенных деталей, порванных материалов или швов. Замените или отремонтируйте детали по мере необходимости.