

- Данное изделие представляет собой систему для путешествий (Carry Travel System — CTS), которая может использоваться в комплекте с переноской-кенгуру и определенными типами колясок.
- Переноска-кенгуру продается отдельно.
- Более подробная информация о системе для путешествий представлена в руководстве пользователя CTS.

EAC

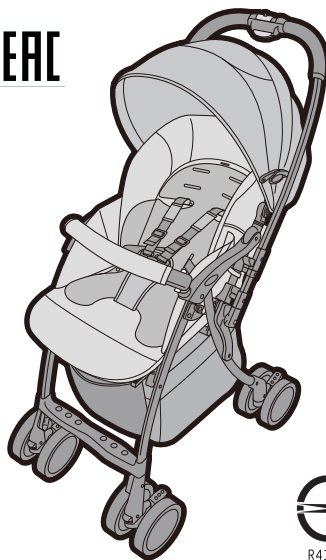

R41118

SG Safety Standard A type

Руководство пользователя

*Комплектация в зависимости от модели

Благодарим Вас за приобретение данного изделия. Данное изделие подходит для ребенка в возрасте от 1 до 36 месяцев весом до 15 кг.

*Называя возраст от одного месяца, мы подразумеваем детей, появившихся на свет после 37 недель вынашивания с весом при рождении от 2,5 кг, а также детей старше одного месяца.

Просим Вас внимательно ознакомиться с настоящим руководством до начала использования изделия и применять его надлежащим образом. Используйте данное изделие только способами, описанными в настоящем руководстве. Применение иных способов не позволит обеспечить надлежащее функционирование изделия и создаст большую опасность. Просим Вас сохранять настоящее руководство для будущего использования.

Содержание

Введение

Меры предосторожности перед началом использования	1
Советы для родителей и опекунов / Стандарт SG/ Обозначения, используемые в настоящем руководстве	
Примечания относительно безопасности в процессе эксплуатации	2-4
Осторожно / Внимание	
Распаковка изделия	5
Особенности изделия	
Названия компонентов изделия	6

Инструкции по эксплуатации детской коляски

Раскладывание коляски	7
Изменение положения ручки	9
Использование колес	11
Использование стояночного тормоза	12
Отстегивание бампера	13
Использование подножки	13
Использование корзины (применительно к карману для хранения ремней CTS)	13
Установка защитных элементов	14
Посадка ребенка в коляску	15

Регулирование длины наплечных ремней	17
Регулирование угла наклона спинки	18
Использование солнцезащитного козырька	19
Складывание коляски	21

Снятие текстильных элементов

Снятие солнцезащитного козырька	22
Снятие защитной обшивки бампера	22
Снятие кармана для хранения ремней CTS и корзины	22
Снятие обшивки сиденья	23
Возврат обшивки сиденья на место	24

Уход и обслуживание

Ежедневный уход и обслуживание	25
Поиск и устранение неисправностей	27
Хранение	28
Утилизация	28
Для заметок	29-30

Дистрибьютор APRICA в России, Казахстане и Республике Беларусь 000 «Наследник»
www.naslednik-company.ru

При возникновении вопросов по обслуживанию, а также для уточнения адресов сервисных центров, ближайших к Вашему дому, просьба на адрес электронной почты: info@naslednik-company.ru

Гарантийный срок изделий TM APRICA составляет 12 месяцев, с даты продажи товара
 Дополнительную информацию о продукции см. на сайте производителя: www.aprica.ru

Меры предосторожности перед началом использования

Предложения

Ребенок — это не уменьшенная копия взрослого. Особенно беспомощны новорожденные дети, еще не умеющие самостоятельно держать голову.

Пожалуйста, учитывайте возможности Вашего ребенка и используйте коляску, соблюдая все меры предосторожности.

- 1) Постоянно следите за состоянием ребенка и **не допускайте чрезмерно долгого пребывания ребенка в коляске.**
- 2) **Следите за тем, чтобы на ребенка не попадали прямые солнечные лучи.** Температура внутри коляски выше, чем ощущает взрослый, находящийся рядом с ней.
- 3) **Избегайте прогулок в многолюдных местах,** чтобы уберечь ребенка от шума и пыли.
- 4) Передвигаясь по неровной дороге, везите коляску как можно медленнее и **старайтесь избегать поверхностей, движение по которым вызывает вибрацию и толчки.**
- 5) Учитывая потребность в краткости, изображения и иллюстрации в настоящем руководстве пользователя могут не совпадать с действительностью, поэтому при его изучении просим Вас сверяться с реальным изделием.

Стандарт SG



- Коляска, имеющая маркировку SG, соответствует следующим стандартам, разработанным Японской ассоциацией по безопасности потребительских товаров (данное изделие относится к Группе А согласно классификации Стандарта SG).

Области применения	Детская коляска, рассчитанная на одного ребенка и предназначенная для прогулок и походов по магазинам с ребенком.
Группа согласно классификации	Группа А Для детей в возрасте от * одного месяца, еще не держащих голову, которых необходимо перевозить в положении лежа.
Возраст для использования	От одного месяца до трех лет
Рекомендуемое время непрерывного использования	В положении лежа: до двух часов. В положении сидя: до одного часа
Угол наклона спинки	Более 150°
Внешний диаметр колес	Более 115 мм

* Называя возраст от одного месяца, мы подразумеваем детей, появившихся на свет после 37 недель вынашивания с весом при рождении от 2,5 кг, а также детей старше одного месяца.

О символах, используемых в настоящем руководстве

- Такие символы, как «**Осторожно**», «**Внимание**» и «**Запрещено**», указывают на описание потенциально возможных случаев несоблюдения Вами приведенных инструкций и предусматривают разделение таких ситуаций по степени ущерба, который может быть причинен. Части руководства пользователя, отмеченные этими символами, чрезвычайно важны, поэтому Вам необходимо тщательно соблюдать приведенные в них инструкции.

Символ	Значение символа
 Осторожно	Несоблюдение этих инструкций может привести к причинению смерти или серьезных травм.
 Внимание	Несоблюдение этих инструкций может привести к причинению серьезных травм или нанесению ущерба изделию.

Символ	Значение символа
	Такие действия запрещены.

	Советы и рекомендации по использованию изделия.
---	---

Примечания относительно безопасности в процессе эксплуатации

- Во избежание несчастных случаев, внимательно прочтите настоящее руководство пользователя и тщательно соблюдайте приведенные в нем инструкции.



Осторожно Несоблюдение этих инструкций может привести к причинению смерти или серьезных травм.

Ребенок может выпасть из коляски

Перед началом использования коляски застегните наплечные, поясные и ножной ремни безопасности.



Не позволяйте ребенку вставать в коляске.



Если поясной ремень ослабнет, ребенок может встать и выпасть из коляски.

Внимательно следите за ребенком. Он может встать, даже будучи пристегнутым ремнями, поэтому регулируйте длину поясных ремней по мере роста малыша.



Если колесо коляски попадет в яму на дороге, коляска потеряет равновесие, что может привести к травмам для ребенка или для взрослого.

В случае движения по дороге с канализационными решетками убедитесь в том, что ширина колеса коляски больше ширины отверстий в решетке, затем медленно провезите по ней коляску.



При застревании переднего колеса одной рукой возьмитесь за ручку, а другой — за ножку коляски, чтобы приподнять переднее колесо. Не поднимайте всю коляску целиком.



При наличии уклона на дороге коляска может самопроизвольно покатиться и перевернуться.

Вне зависимости от того, находится ли ребенок в коляске или нет, заблокируйте стояночные тормоза с обеих сторон и убедитесь в том, что коляска не движется.



Когда коляска нагружена, или когда в коляске сидит ребенок, не следует полностью полагаться на тормоз. Надежность фиксации коляски с помощью тормоза зависит от рельефа дорожной поверхности и продолжительности использования тормоза.



Даже если тормоз заблокирован, не оставляйте коляску с сидящим в ней ребенком без присмотра.



Коляска может опрокинуться из-за потери равновесия, если взрослый не видит, куда он идет.

Не поднимайте коляску с сидящим в ней ребенком.



Перед началом использования

Коляска может перевернуться, и ребенок может получить травму.

Не перевозите в коляске двоих детей одновременно. Перевозите ребенка только на сиденье коляски.



Не используйте коляску в местах с перепадами высоты, например, на лестницах и эскалаторах.



Коляска может сложиться в то время, когда ребенок будет внутри, в результате чего он может упасть или оказаться зажатым в коляске.

Перед началом использования коляски убедитесь в том, что фиксаторы сложенного/разложенного состояния с обеих сторон полностью заблокированы.



Фиксатор сложенного/разложенного состояния не полностью заблокирован в самом нижнем положении.

Перед началом использования коляски убедитесь в том, что предохранительный фиксатор полностью заблокирован.

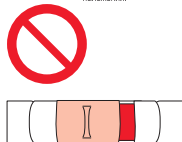

Коляска может перевернуться, и ребенок может получить травму.

Когда ребенок находится в коляске, не перевозите вещи нигде, кроме специально предназначенной для этого корзины. Не вешайте ничего на ручку и не облокачивайтесь на нее.



Температура внутри коляски может повыситься под влиянием отражающего дорожного покрытия и негативно сказаться на самочувствии ребенка.

Не используйте коляску в течение длительного времени в условиях высокой температуры или повышенной активности солнечных лучей.



Ремень безопасности, обвившись вокруг шеи ребенка, может привести к удушью.

Наплечные ремни должны быть пристегнуты к поясным ремням. Все ремни должны быть отрегулированы по фигуре ребенка.



Это может вызвать поломку коляски, причинить вред ребенку и привести к иным несчастным случаям.

Не давите на ручку коляски слишком сильно.



Подвижные элементы коляски могут защемить, палец, руку или ногу ребенка; ребенок или взрослый могут удариться о каркас коляски.

Не складывайте коляску, когда ребенок находится рядом.



При установке бампера коляски следите за тем, чтобы не прищемить руки или ноги ребенка.





Осторожно Несоблюдение этих инструкций может привести к причинению смерти или серьезных травм

Это может вызвать поломку коляски и причинить вред ребенку или взрослому.

- Не позволяйте ребенку самостоятельно управлять коляской.
- Когда ребенок сидит в коляске, ножной 3D ремень должен быть расположен между его ног, иначе коляска может перевернуться или опрокинуться назад.
- Демонтаж, сборку и изменение конструкции коляски может осуществлять только специалист по техническому обслуживанию нашей компании.
- Не используйте данное изделие без сиденья.
- Не используйте данное изделие после сильного удара или падения.
- Не используйте коляску в качестве игрушки.
- Используйте коляску только для перевозки ребенка.



Внимание Несоблюдение этих инструкций может привести к причинению серьезных травм или нанесению ущерба изделию.

- Регулярно проводите осмотр и техническое обслуживание коляски.
- Перед использованием убедитесь в том, что каркас и сиденье коляски полностью и правильно установлены.
- Периодически наносите на подвижные части коляски масло, не оказывающее разрушительного воздействия на пластиковые детали.
- Если Вы собираетесь снова использовать коляску, которая длительное время не использовалась, вначале осмотрите ее и выполните необходимые работы по техническому обслуживанию.
- Не оставляйте коляску, даже без ребенка, в опасных зонах, например, на наклонных поверхностях или вблизи проезжей части.
- Не используйте коляску с ослабленными болтами или гайками.
- Не скрепляйте две коляски вместе и не используйте их таким образом.
- Не поднимайте передние колеса во время движения. Это может привести к гибанию и деформации или поломке на задней оси.
- Оптимальная скорость движения коляски с сидящим в ней ребенком с точки зрения безопасности равна скорости обычного шага (около 4 км/ч).
- Не используйте коляску на песке и в местах скопления грязи (в подвижные части коляски может попасть песок, что осложнит ее раскладывание).
- Не используйте коляску при попадании на каркас песка или грязи (в подвижные части коляски может попасть песок, что осложнит ее раскладывание).
- Не используйте коляску при попадании на каркас песка или грязи (в подвижные части коляски может попасть песок, что осложнит ее раскладывание).
- Коляска предназначена для перевозки ребенка, поэтому не закрепляйте на ней дополнительных элементов, которые продаются отдельно. Это может привести к поломке.
- Не кладите в корзину предметы весом более 5 кг.
- Не используйте коляску для перевозки вещей.
- Настоящее изделие предназначено только для перевозки детей.
- Не делайте ничего, что может привести к поломке коляски.
- Не используйте коляску в автобусе. Настоящее изделие не предназначено для использования в автобусе. Если использовать коляску в автобусе, при повороте или экстренном торможении автобуса она может перевернуться или стать причиной других несчастных случаев.
- Используйте коляску в метро с особой осторожностью. Настоящее изделие не предназначено для использования для использования в поезде. Если использовать коляску в поезде, при повороте или экстренном торможении поезда она может перевернуться или стать причиной других несчастных случаев, поэтому строго рекомендуется использовать стояночный тормоз и внимательно следить за коляской. При этом пользователь принимает на себя ответственность за любой несчастный случай.
- При использовании коляски в метро будьте внимательны при посадке в поезд и при высадке из него. Машинист может не заметить, как автоматические двери зажмут коляску, и ребенок может получить травму.
- Не используйте коляску на заснеженных и покрытых льдом поверхностях.
- Не используйте коляску при сильном ветре.
- Не используйте коляску во время грозы.
- Не используйте никакую от дождя в помещениях, рядом с источниками тепла или в жарких местах. Температура внутри коляски может чрезмерно повыситься.
- Не оставляйте коляску рядом с источниками тепла или внутри машины летом. Пластиковые детали могут деформироваться из-за высокой температуры, и эксплуатационные характеристики коляски ухудшатся.

Перед началом использования

- Используя коляску для перевозки ребенка в местах с перепадами высоты, следите за тем, чтобы она не перевернулась.

В случае, когда ребенок сидит к Вам лицом, поставьте ногу на ступеньку коляски и слегка надавите на ручку, чтобы передние колеса коляски преодолели разницу в высоте.



В случае, когда ребенок сидит к Вам спиной, слегка надавите на ручку и одновременно приподнимите коляску за подлокотник, чтобы передние колеса коляски преодолели разницу в высоте.



Распаковка изделия

- После распаковки коляски проверьте, чтобы все детали были на месте
- В случае если какие-либо детали отсутствуют, повреждены или включены в комплектацию ошибочно, свяжитесь с дистрибьютором или нашей компанией.

Корпус

- Изделие упаковано в сложенном состоянии. Чтобы разложить коляску, см. стр. 7.

A Распаковка изделия.

B Фиксатор поворота колеса на рис. А находится в заблокированном состоянии. Стояночный тормоз на рис. В находится в заблокированном состоянии.

Чтобы разблокировать фиксатор поворота колеса или задний стояночный тормоз, см. стр. 9 и 10.

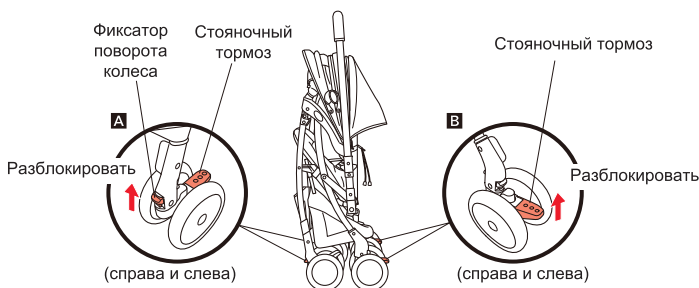

Внимание

- Перед началом использования разблокируйте колеса (см. стр. 11, 12).

Аксессуары

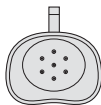

Защитный подголовник, предотвращающий блокирование дыхательных путей



Мягкий вкладыш для защиты области поясницы и таза



Руководство пользователя



Руководство пользователя системы для путешествий

<Особенности изделия>

- Ручка коляски может быть расположена перед сиденьем или за ним.
- Коляску можно сложить вне зависимости от положения ручки.
- Коляска сохраняет устойчивость и в сложенном состоянии
- Каркас коляски изготовлен из легких алюминиевых трубок

Названия компонентов изделия

Перед началом использования

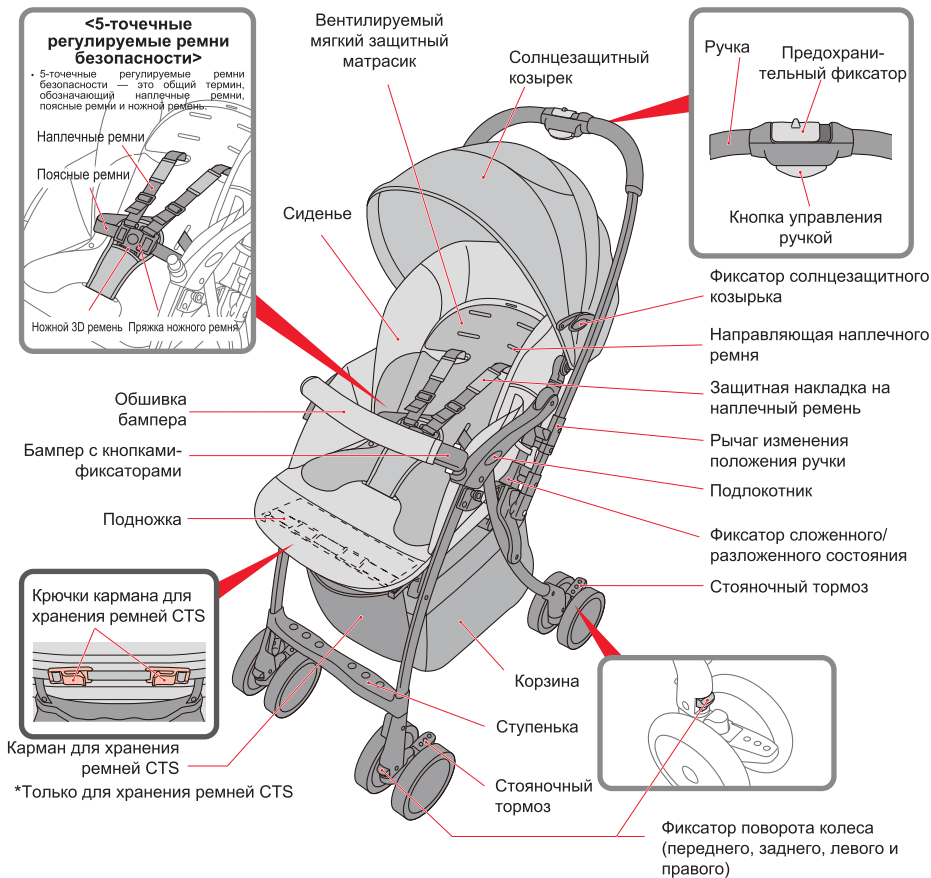

<Вид со стороны спинки>

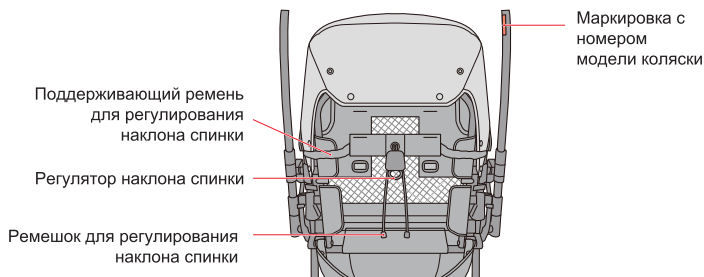

Раскладывание коляски



- Не раскладывайте и не складывайте коляску, когда есть вероятность ее контакта с ребенком, или когда он находится поблизости. Движущиеся части коляски могут защемить палец, руку или ногу ребенка либо случайно ударить и поранить его.
- Не позволяйте ребенку самостоятельно управлять коляской. Это может привести к падению или иному несчастному случаю.

Небольшое напоминание

- Поскольку коляска поставляется плотно упакованной в коробку, разложить ее с первого раза может не получиться. Повторите необходимые действия 2-3 раза.

<Разблокировка фиксатора>

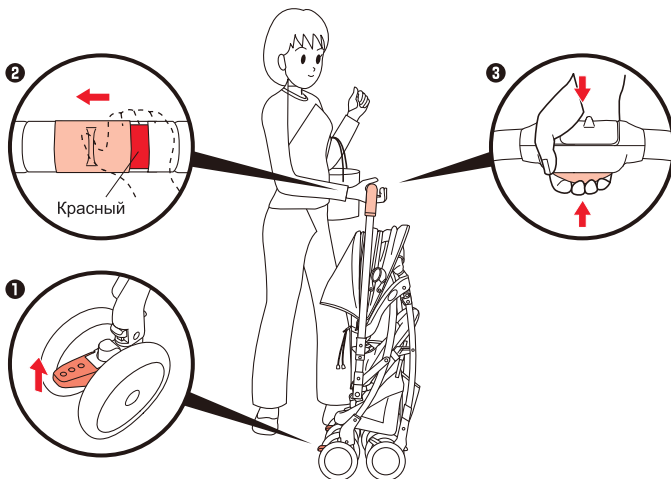

Инструкция по эксплуатации коляски

- 1 Разблокируйте стояночные тормоза (см. стр. 12).
- 2 Сдвиньте предохранительный фиксатор в направлении, показанном стрелкой, для разблокировки (показано красным цветом).
- 3 Нажмите и удерживайте кнопку управления ручкой, расположенную по центру ручки.

<Раскладывание коляски>

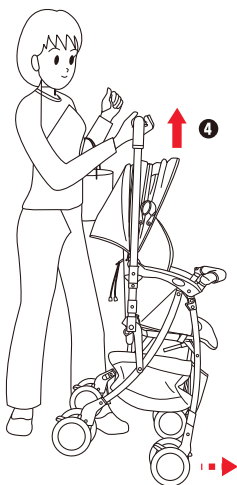

- 4 Держась одной рукой за ручку коляски, слегка приподнимите задние колеса.

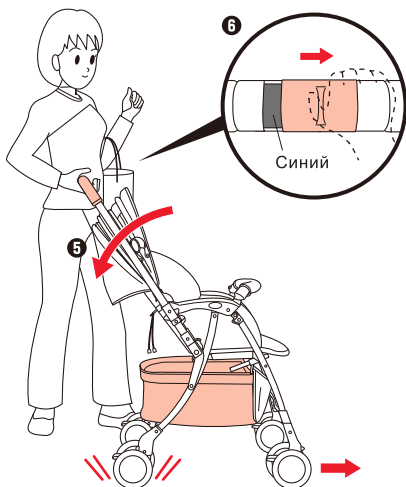

- 5 Продолжая держаться за ручку, надавите на ручку в направлении задних колес, чтобы полностью разложить коляску.
- 6 Заблокируйте предохранительный фиксатор.
- 7 Расстегните застежку-«липучку», чтобы подготовить корзину к использованию

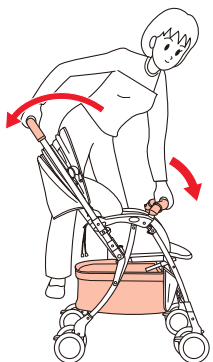

• Если Вам сложно разложить коляску одной рукой, можете взяться другой рукой за бампер.

Осторожно

• Перед началом использования коляски убедитесь в том, что фиксатор сложенного/разложенного состояния полностью опущен вниз. В противном случае существует риск того, что коляска сложится в то время, когда ребенок будет внутри, в результате чего он может упасть или оказаться зажатым в коляске.

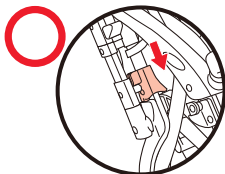

Фиксатор сложенного/разложенного состояния полностью опущен вниз.

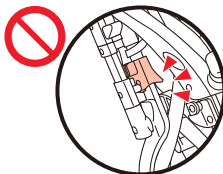

Фиксатор сложенного/разложенного состояния опущен вниз не полностью.

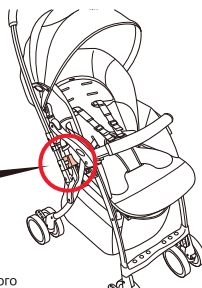

Изменение положения ручки

<Функция автоматического управления фиксацией 4 колес>

- Ручку коляски можно установить как напротив ребенка, так и за его спиной.
- Вне зависимости от того, находится ли ручка напротив ребенка или за его спиной, фиксаторы на колесах, расположенных со стороны взрослого (на задних колесах), блокируются автоматически, а фиксаторы на колесах, расположенных спереди по направлению движения (на передних колесах), разблокируются. Передние колеса с разблокированными фиксаторами становятся поворотными.

<За спиной у ребенка> Взрослый стоит за спиной ребенка

<Лицом к ребенку> Взрослый стоит лицом к ребенку

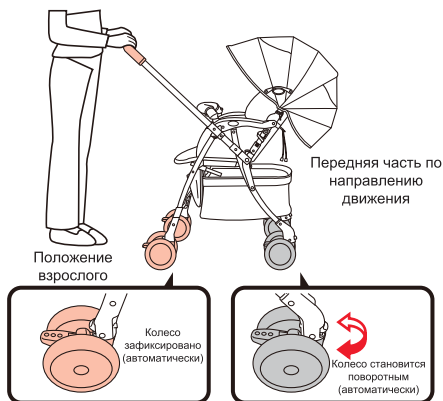
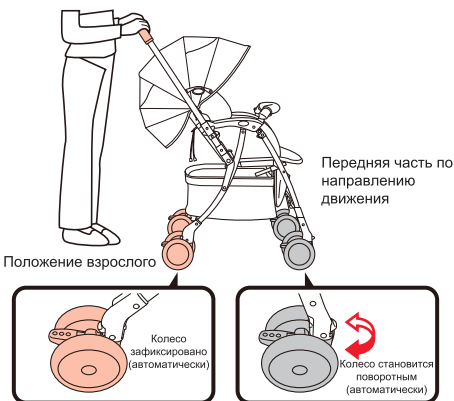

Инструкции по эксплуатации коляски

<Изменение положения ручки>

<За спиной у ребенка>

<Лицом к ребенку>

Направление движения →

Фиксатор поворота колеса

Направление движения →

Фиксатор поворота колеса

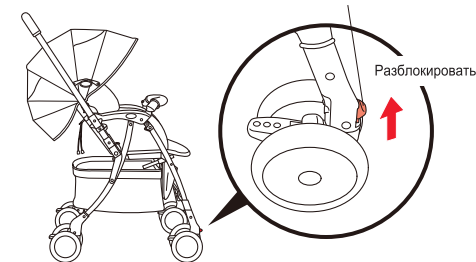

Положение взрослого

Передняя часть по направлению движения

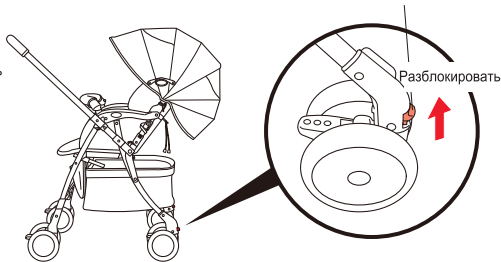

Положение взрослого

Передняя часть по направлению движения

- 1 Убедитесь в том, что фиксаторы поворота на передних колесах по направлению движения разблокированы.
- 2 Убедитесь в том, что коляска полностью разложена (см. стр. 8).

⚠
Осторожно

• При изменении положения ручки убедитесь в том, что фиксаторы поворота колес (слева и справа), располагающихся спереди по направлению движения, были разблокированы. В противном случае колеса со стороны взрослого не будут автоматически зафиксированы, в результате чего коляска может перевернуться, и ребенок упадет.



- При изменении положения ручки следите за тем, чтобы не защемить ребенку пальцы на ногах или на руках.
- Не изменяйте положение ручки, находясь на наклонной поверхности. Коляска может покатиться в неожиданном направлении или перевернуться, и ребенок выпадет из нее.
- Не изменяйте положение ручки коляски во время движения.

<За спиной у ребенка> <Лицом к ребенку>

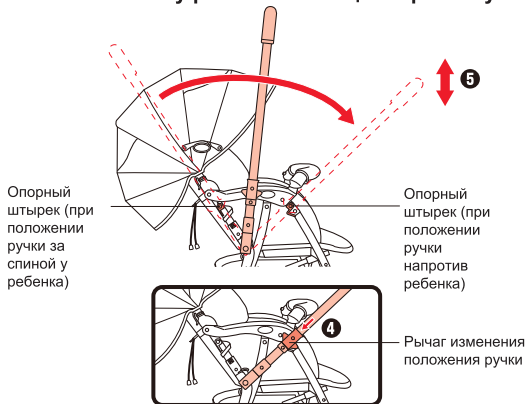
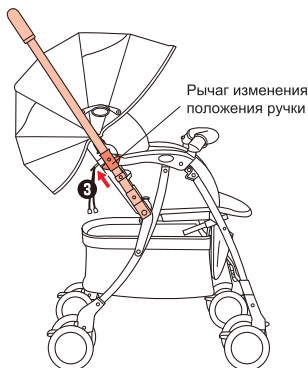

- 3** Потяните рычаги изменения положения ручки (слева и справа) вверх и измените положение ручки.

- 4** Зафиксируйте рычаг изменения положения ручки на опорных штырьках (слева и справа).
- 5** Подвигайте ручку вверх-вниз, чтобы убедиться в том, что рычаги изменения положения ручки зафиксированы.

<За спиной у ребенка>

Прокатите коляску немного вперед

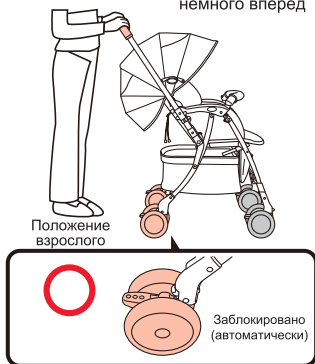

<Лицом к ребенку>

Прокатите коляску немного вперед

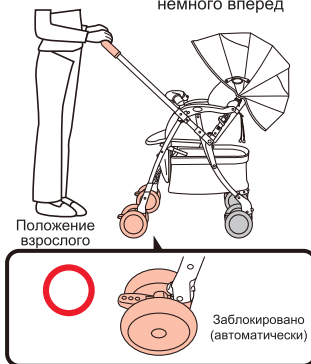

- 6** Прокатите коляску немного вперед, чтобы заблокировать фиксаторы на левом и правом колесах со стороны взрослого.

• В процессе и после изменения положения ручки все колеса все еще вращаются свободно, поэтому для фиксации колес необходимо выполнить действия из п. **6**, чтобы определить задние колеса по направлению движения и убедиться в том, что фиксаторы на них заблокированы.

Изменение положения ручки

<Ошибки при использовании фиксаторов поворота колес>

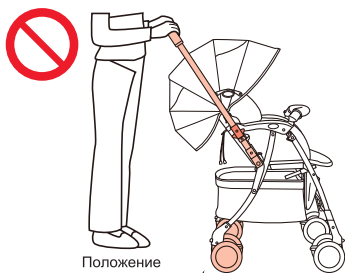

Положение взрослого

<Неправильное направление движения колес>

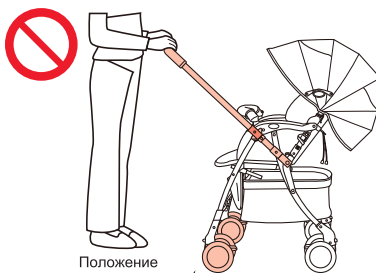

Положение взрослого

<Неправильное направление движения колес>

- Если фиксаторы на колесах со стороны взрослого заблокированы, и при этом колеса повернуты внутрь, разблокируйте фиксаторы на всех четырех колесах, прежде чем изменять положение ручки.

Использование фиксаторов поворота колес

Направление движения 

Направление движения 

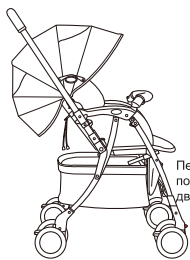

Положение взрослого



Положение взрослого

<Как зафиксировать колесо>

- Катить коляску по неровной или наклонной поверхности становится намного проще, если временно зафиксировать передние колеса по направлению движения (слева и справа).
- Для этого опустите фиксаторы поворота передних колес по направлению движения (слева и справа).

<Как расфиксировать колесо>

- Для использования в нормальных условиях.
- Чтобы расфиксировать колеса, поднимите фиксаторы поворота передних колес по направлению движения (слева и справа).
- Фиксаторы поворота на колесах со стороны взрослого блокируются автоматически, и разблокировать их вручную невозможно.

Отстегивание бампера

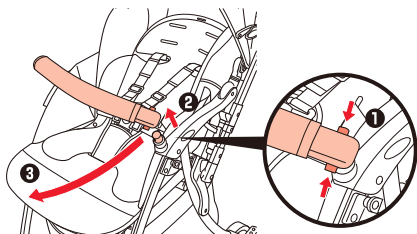

- 1 Одновременно нажмите на кнопки-фиксаторы с внешней и внутренней стороны и удерживайте их.
- 2 Потяните бампер на себя и снимите его с одной стороны.
- 3 Опустите бампер вниз и оставьте его в подвешенном состоянии.

Использование подножки

- Когда сиденье полностью разложено, используйте подножку.

Инструкции по эксплуатации коляски

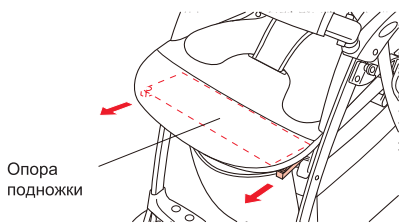

- Поднимите сиденье и вытяните опору подножки из-под сиденья (слева и справа).

Использование корзины



- Не складывайте в корзину предметы с острыми краями или углами. Они могут повредить корзину.
- Не складывайте в корзину предметы общим весом более 5 кг.
- Перед тем, как сложить коляску, убедитесь в том, что корзина пуста.

Карман для хранения ремней CTS

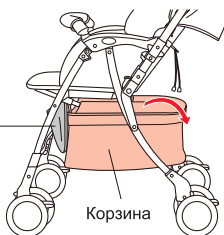

- Осуществляйте загрузку корзины через ее верхнюю часть.



- Старайтесь распределять содержимое корзины равномерно.



- Не складывайте в карман для хранения ремней CTS никаких других предметов.

Использование стояночного тормоза



- Перед тем как посадить ребенка в коляску или вытащить его оттуда, заблокируйте оба стояночных тормоза.
- Когда в коляске сидит ребенок, не следует полностью полагаться на тормоз. Надежность фиксации коляски с помощью тормоза зависит от рельефа дорожной поверхности, степени износа изделия.
- Даже если тормоз заблокирован, не оставляйте коляску с сидящим в ней ребенком без присмотра.



- Даже если ребенка в коляске нет, оставляя коляску без присмотра, заблокируйте левый и правый стояночные тормоза.

<Блокировка тормоза>

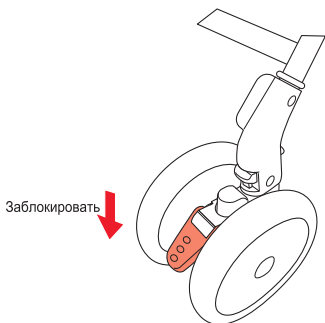

- 1 Чтобы заблокировать колеса, нажмите на стояночный тормоз (слева и справа).
- 2 Немного подвигайте коляску вперед-назад, чтобы убедиться в том, что стояночные тормоза заблокированы.



- Если у Вас не получается заблокировать колеса, попробуйте подвигать коляску вперед-назад и попробуйте снова.

<Разблокировка тормоза>

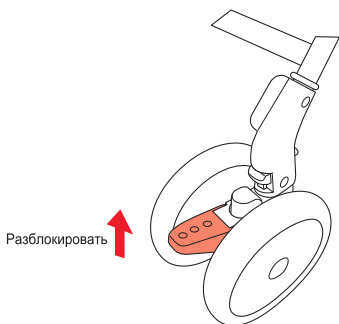

- Чтобы разблокировать колеса, поднимите стояночный тормоз вверх (слева и справа).



- Если Вы осуществляете манипуляции с тормозом руками, будьте осторожны и следите за тем, чтобы не прищемить палец в отверстии, показанном стрелкой.

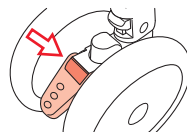

Установка защитных элементов

- Защитные элементы внутри коляски используются для того, чтобы помочь ребенку принять правильное положение в коляске.

Защитный подголовник **Используется до тех пор, пока ребенок не начнет держать голову самостоятельно**

(Ориентировочно в возрасте 4 месяцев)

- В случае установки защитного подголовника проденьте наплечные ремни в нижние направляющие отверстия. Подголовник используется для ребенка в возрасте до 7 месяцев (см. стр. 17 «Регулирование длины наплечных ремней»).

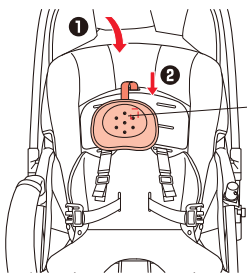

Застежка-«липучка» (на внутренней стороне сиденья)

- 1 Подголовник используется при перевозке ребенка в положении лежа (см. стр. 18).
- 2 Расстегните застежку-«липучку» на подголовнике. Пропустите ремешок застежки-«липучки» через отверстие для установки подголовника в направлении, показанном стрелкой, и пристегните его к застежке-«липучке», расположенной с обратной стороны сиденья.



- Если у Вас не получается установить подголовник, снимите верхнюю часть обшивки сиденья и попробуйте установить его еще раз, видя заднюю часть сиденья (см. стр. 23 «Снятие обшивки сиденья»).

<Установка защитного подголовника в правильное положение>

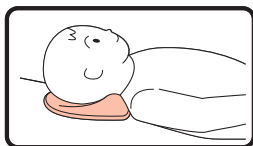

- Установите подголовник так, чтобы выпуклый элемент в его нижней части оказался в районе шеи ребенка.
- ✳ Если положение этого элемента не совпадает с положением шеи ребенка, снимите подголовник.



- Если наплечные ремни протянуты через средние или верхние направляющие отверстия, использовать защитный подголовник невозможно.

Мягкий вкладыш для защиты области поясницы (от 1 месяца приблизительно до 3 лет)

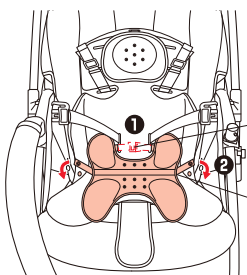

Отверстие для поясного ремня

Боковые кнопки-фиксаторы мягкого вкладыша для защиты области поясницы

- 1 Пропустите верхний конец ремешка с пряжкой через направляющее отверстие для поясного ремня и застегните пряжку.
- 2 Пристегните вкладыш для защиты области поясницы к сиденью помощью кнопок-фиксаторов по бокам (слева и справа).

- В зависимости от телосложения ребенка, мягкий вкладыш для защиты области поясницы может не подойти даже ребенку младше 3 лет. В этом случае снимите вкладыш.

1 Подготовка к использованию

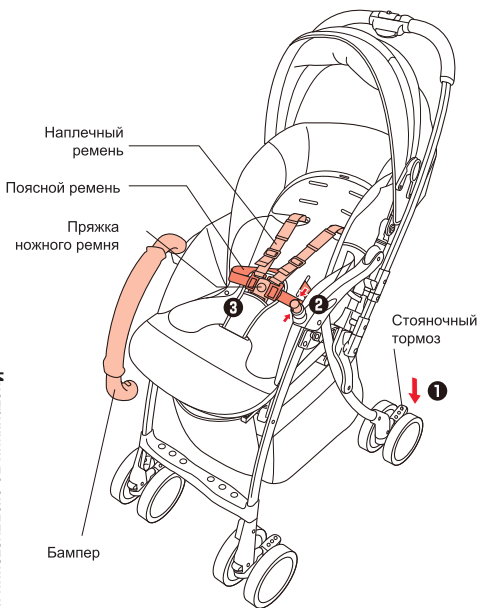

Инструкции по эксплуатации коляски

- 1 Заблокируйте стояночные тормоза (слева и справа).
- 2 Отстегните бампер (см. стр. 13).
 - Для этого одновременно нажмите на кнопки-фиксаторы с внешней и внутренней стороны и удерживайте их (бампер можно открыть с левой или с правой стороны).
- 3 Отстегните наплечные и поясные ремни безопасности.
 - Для этого нажмите кнопку на пряжке ножного ремня.
 - Снимите наплечные ремни с крючков.

- Если требуется изменить положение наплечных ремней, см. стр. 17 «Регулировка длины наплечных ремней».
- Если требуется изменить угол наклона спинки, см. стр. 18 «Регулирование угла наклона спинки».
- Если требуется использовать подножку, см. стр. 13.

2 Посадка

<Посадите ребенка на сиденье и застегните ремни безопасности>

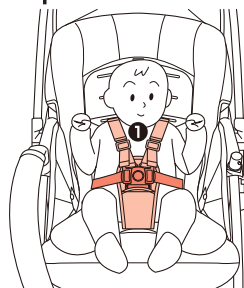

Крючок наплечного ремня

Наплечный ремень

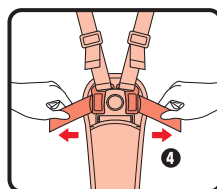
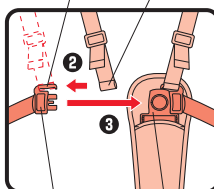

Поясной ремень

Пряжка ножного ремня

- 1 Посадите ребенка в коляску.
- 2 Вставьте наплечные ремни в крючки для наплечных ремней.
- 3 Пристегните поясные ремни к пряжке ножного ремня.
- 4 Подтяните поясные ремни с обеих сторон и отрегулируйте их по размеру.

* Регулируйте длину наплечных и поясных ремней по мере роста ребенка.



- При застегивании наплечных ремней проследите за тем, чтобы информационный ярлычок оказался на лицевой стороне.
- Следите за тем, чтобы наплечные ремни не перекручивались.

⚠ Осторожно

- Застегнув ремни безопасности, убедитесь в том, что поясные ремни справа и слева отрегулированы по размеру.
- Всегда вставляйте наплечные ремни в крючки при использовании коляски. В противном случае наплечные ремни могут обвиться вокруг шеи ребенка.
- Внимательно следите за ребенком. Он может встать, даже будучи пристегнутым ремнями, поэтому регулируйте длину поясных ремней по мере роста малыша. Если поясной ремень ослабнет, ребенок может встать и выпасть из коляски, а также могут возникнуть другие опасности.
- Когда ребенок сидит в коляске, ножной ремень должен быть расположен между его ног, иначе коляска может перевернуться или опрокинуться назад.

<Регулирование длины поясных ремней>

<Затянуть>



Оставьте кончик длиной не менее 3 см.

<Ослабить>



Оставьте кончик длиной не менее 3 см.

- Чтобы отрегулировать длину ремня, аккуратно нажмите на кнопку и одновременно потяните за поясной ремень.

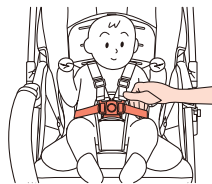

- Поясные ремни должны быть затянуты таким образом, чтобы взрослый человек мог свободно просунуть 4 пальца между ремнем и телом ребенка.

<Регулирование длины наплечных ремней>

<Затянуть>



<Ослабить>



- Отрегулируйте длину ремня, сдвинув регулирующий зажим.

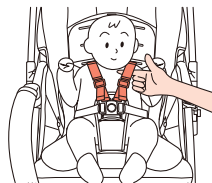

- Наплечные ремни должны быть затянуты таким образом, чтобы взрослый человек мог свободно просунуть один палец между ремнем и телом ребенка.

<Регулирование длины ножного ремня>

Защитная накладка на ножной ремень

<Ослабить>

<Затянуть>



1
Пряжка ножного ремня

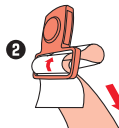

2

Потяните

3

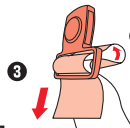

Потяните

2

- 1 Отстегните кнопку-фиксатор на защитной накладке от кнопки-фиксатора на пряжке ножного ремня.
- 2 Вытащите ножной ремень.
- 3 Отрегулируйте ремень, вытянув необходимую длину через зажим.

- После того, как длина ремня будет отрегулирована, убедитесь в том, что кнопка-фиксатор на защитной накладке скреплена с кнопкой-фиксатором на пряжке.



Внимание

- Необходимо отрегулировать длину наплечных, поясных и ножного ремней в соответствии с ростом ребенка. Если наплечные, поясные или ножной ремни будут затянуты неплотно, ребенок может встать, даже будучи пристегнутым, и выпасть из коляски.
- При установке бампера следите за тем, чтобы не прищемить ребенку пальцы.
- После установки бампера обязательно проверьте надежность фиксации, подергав за него.
- Не отстегивайте бампер, когда ребенок находится в коляске.
- Кончик поясного ремня должен быть не меньше 3 см в длину (показано на рисунке знаком \longleftrightarrow).
- Регулируйте длину наплечных, поясных и ножного ремней при каждом изменении угла наклона спинки.

<Бампер>

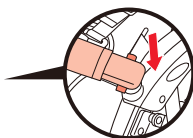
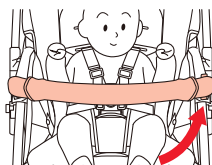

Установите бампер.

<Разблокируйте стояночные тормоза>

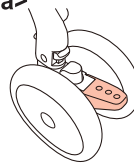

↑ Разблокируйте стояночный тормоз (слева и справа).

Регулирование длины наплечных ремней



• Регулируйте длину наплечных ремней по мере роста ребенка.

<Расположение наплечных ремней>

• В новом, только что распакованном изделии наплечные ремни располагаются на нижнем уровне.

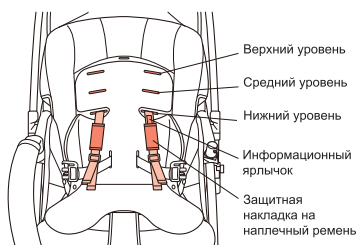

<Руководство по правильному использованию наплечных ремней>

• Наплечные ремни должны быть расположены на уровне чуть ниже плеча ребенка.

• Расположите наплечные ремни на соответствующем уровне, исходя из данных в таблице ниже.



Приблизительный возраст ребенка (телосложение)	Расположение наплечных ремней
18-36 месяцев	Верхний уровень
7-18 месяцев	Средний уровень
1-7 месяцев	Нижний уровень

Сведения в таблице приведены справочно и могут отличаться в каждом конкретном случае.



• При застегивании наплечных ремней проследите за тем, чтобы информационный ярлычок оказался на лицевой стороне.

• Следите за тем, чтобы наплечные ремни не перекручивались.

<Регулирование длины наплечных ремней>

- Отстегните наплечные и поясные ремни от пряжки ногового ремня (см. стр. 15, раздел «Подготовка к использованию», п. 3).
- Снимите защитные накладки с наплечных ремней.
- Расстегните кнопки-фиксаторы по бокам сиденья и снимите верхнюю часть обшивки сиденья.

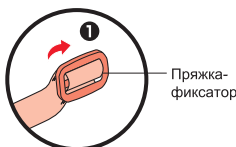
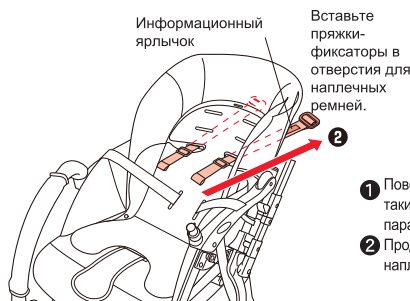
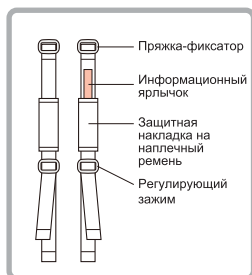

- 1 Поверните пряжку-фиксатор наплечного ремня таким образом, чтобы она располагалась параллельно наплечному ремню.
- 2 Проденьте наплечные ремни через отверстия для наплечных ремней в обшивке и спинке сиденья.

<Использование верхнего уровня>

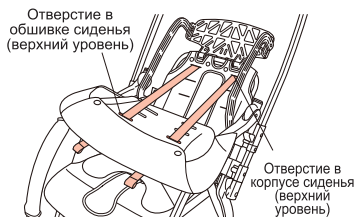

• Проденьте наплечные ремни через отверстия в обшивке сиденья (верхний уровень) и отверстия в корпусе сиденья (верхний уровень)

• После того, как длина ремней будет отрегулирована, убедитесь в том, что обшивка сиденья возвращена на место, и соответствующие кнопки-фиксаторы застегнуты (см. стр. 24).

• Наденьте защитные накладки на наплечные ремни.

<Использование среднего уровня>

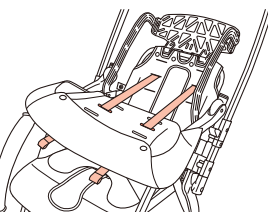

• Проденьте наплечные ремни через отверстия в обшивке сиденья (средний уровень) и отверстия в корпусе сиденья (средний уровень)

<Использование нижнего уровня>

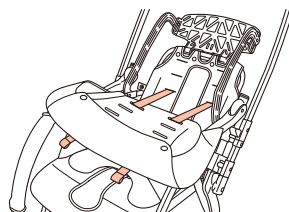

• Проденьте наплечные ремни через отверстия в обшивке сиденья (нижний уровень) и отверстия в корпусе сиденья (нижний уровень)

Регулирование угла наклона спинки

<Руководство по установлению правильного угла наклона спинки>

Приблизительный возраст ребенка (телосложение)	Степень наклона спинки
От 1 месяца до момента, когда ребенок начнет самостоятельно держать голову	Спинка полностью отклонена назад
С момента, когда ребенок начнет держать голову, до того времени, когда он научится самостоятельно сидеть	Спинка отклонена назад наполовину (промежуточное положение)
После того, как ребенок научится самостоятельно сидеть	Спинка находится в вертикальном положении



• Если спинка сиденья полностью отклонена назад, подголовник приподнимается.

<Опускание спинки>

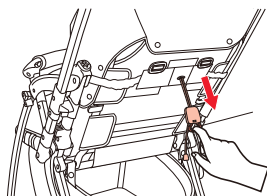

Кольцо для регулирования наклона спинки

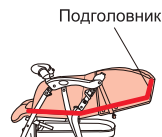
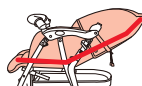

- 1 Ослабьте наплечные ремни (см. стр. 16).
- 2 Придерживая ребенка одной рукой, потяните за кольцо для регулирования наклона спинки.
- 3 Не отпуская кольца, наклоните спинку сиденья и отрегулируйте угол наклона.
- 4 Отрегулируйте длину наплечных и поясных ремней.



Осторожно

- Если Вы опускаете спинку сиденья в то время, когда ребенок находится в коляске, необходимо вначале ослабить наплечные ремни.
- После того, как угол наклона спинки будет отрегулирован, необходимо отрегулировать длину наплечных и поясных ремней. Если наплечные и поясные ремни будут затянуты неплотно, ребенок может встать, даже будучи пристегнутым, и выпасть из коляски.



Внимание

- Не регулируйте угол наклона спинки во время движения.
- Если наклон спинки регулируется в то время, когда ребенок находится в коляске, не изменяйте угол наклона слишком резко.
- Если Вы опускаете спинку сиденья в то время, когда ребенок находится в коляске, поддерживайте его рукой.
- При перевозке детей, которые еще не умеют сидеть самостоятельно, обязательно обеспечивайте глубокий наклон спинки сиденья.



- Если ребенок научился сидеть самостоятельно, и его голова достигла уровня подголовника, опускание спинки может привести к тому, что ребенок окажется в неудобном положении. В этом случае следует отрегулировать наклон спинки таким образом, чтобы подголовник не приподнимался.

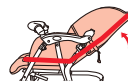

<Подъем спинки>

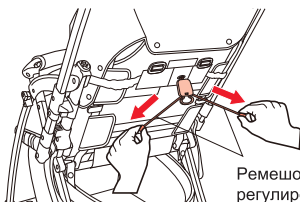

Ремешков для регулирования наклона спинки

- Чтобы поднять спинку, потяните за ремешок для регулирования наклона спинки влево и вправо, обеспечив, чтобы вес ребенка не давил на спинку сиденья.



- Когда ребенок опирается на спинку сиденья, поднять ее невозможно.

Использование солнцезащитного козырька



• При раскладывании и складывании солнцезащитного козырька нужно следить за тем, чтобы ребенок не прикасался к нему. В противном случае существует риск того, что ребенок прищемит пальцы руки или ноги подвижными элементами коляски.

<Названия компонентов солнцезащитного козырька>

Фиксатор
солнцезащитного
козырька (слева и
справа)

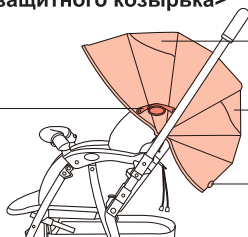

Шторка переднего окошка

Шторка заднего окошка

Кнопка-фиксатор

Инструкция по эксплуатации коляски

Как открыть солнцезащитный козырек

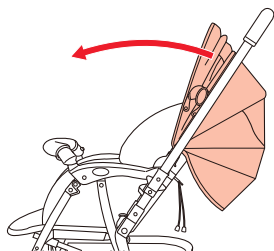

1 Потяните солнцезащитный козырек вперед.

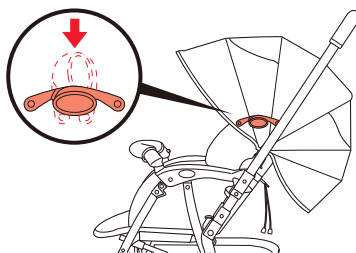

2 Заблокируйте фиксаторы в разложенном состоянии (слева и справа).

Как закрыть солнцезащитный козырек

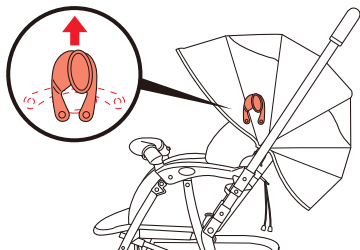

1 Сложите фиксаторы (слева и справа).

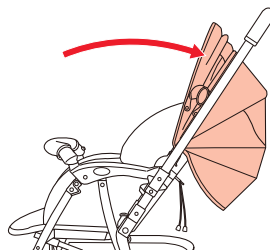

2 Сложите солнцезащитный козырек.

Как отрегулировать угол падения тени

- Когда спинка отклонена назад, или если солнечные лучи попадают на ребенка, можно отрегулировать угол падения тени.

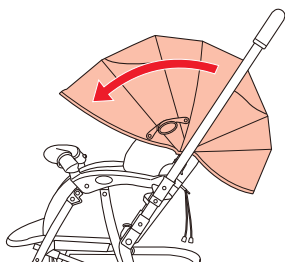

- 1 При открытом солнцезащитном козырьке потяните его вперед и установите в соответствующее положение.

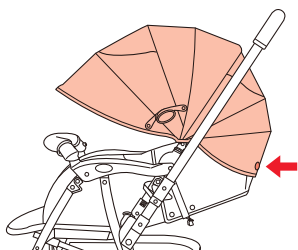

- 2 Опустите спинку и пристегните кнопки-фиксаторы на козырьке к обратной стороне подголовника.

Как открыть переднее или заднее окошко

Шторка переднего окошка Шторка заднего окошка

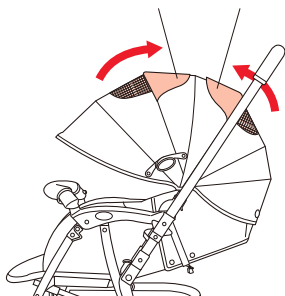

- Вы можете наблюдать за ребенком через открытые окошки в козырьке.

Складывание коляски



- Не раскладывайте и не складывайте коляску, когда есть вероятность ее контакта с ребенком, или когда он находится поблизости. Двигающиеся части коляски могут защемить пальцы на руки или ноги ребенка, либо ребенок может натолкнуться на коляску и пораниться.
- Не позволяйте ребенку самостоятельно управлять коляской — это может привести к травмам.



- Перед тем, как сложить коляску, пристегните наплечные и поясные ремни к пряжке ножного ремня во избежание ее повреждения.

Просьба

- Поскольку коляска поставляется плотно упакованной в коробку, разложить или сложить ее с первого раза может не получиться. Повторите необходимые действия 2-3 раза.

Инструкции по эксплуатации коляски

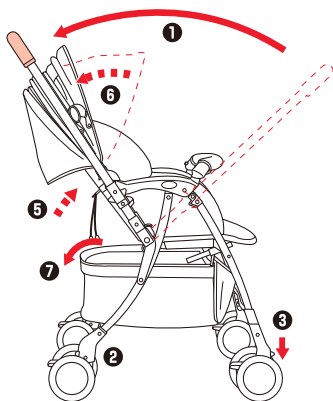

<Перед тем, как сложить коляску>

- 1 Установите ручку в положение за сиденьем (см. стр. 9 и 10).
- 2 Прокатите коляску немного вперед, чтобы убедиться в том, что колеса со стороны взрослого автоматически зафиксировались (см. стр. 10).
- 3 Заблокируйте стояночные тормоза на передних колесах (см. стр. 11).
- 4 Пристегните наплечные и поясные ремни к пряжке ножного ремня (см. стр. 15).
- 5 Приведите спинку сиденья в вертикальное положение (см. стр. 18).
- 6 Сложите солнцезащитный козырек (см. стр. 19).
- 7 Освободите корзину.
- 8 Сдвиньте предохранительный фиксатор влево, чтобы разблокировать.

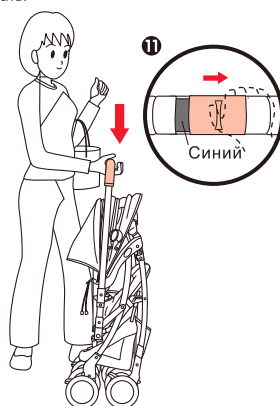
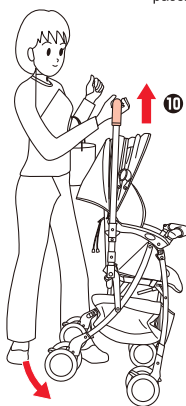
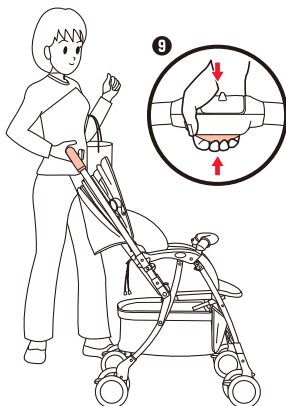
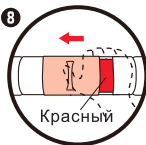
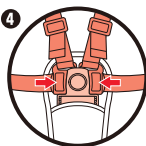

<Разблокировка фиксатора>

- 9 Нажмите и удерживайте кнопку управления ручкой, расположенную по центру ручки.

<Складывание коляски>

- 10 Продолжая удерживать кнопку управления ручкой, поднимите ручку вверх. Слегка наклоните коляску вперед и опустите ручку вниз, чтобы сложить коляску.
- 11 Заблокируйте предохранительный фиксатор.



- Если Вам сложно сложить коляску одной рукой, можете взяться другой рукой за бампер.

Снятие солнцезащитного козырька

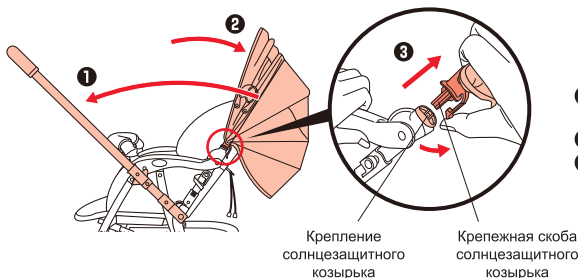

- 1 Установите ручку коляски перед спинкой сиденья (см. стр. 10).
- 2 Сложите солнцезащитный козырек (см. стр. 19).
- 3 Откройте крепежную скобу, поддев ее кончиком пальца, и вытащите солнцезащитный козырек из крепления.

Снятие защитной обшивки бампера

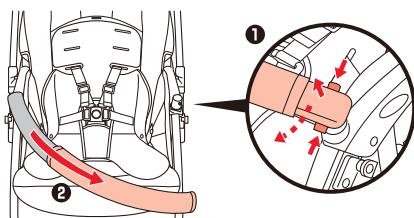

- 1 Отстегните бампер.
- 2 Снимите защитную обшивку бампера.

Снятие кармана для хранения ремней CTS

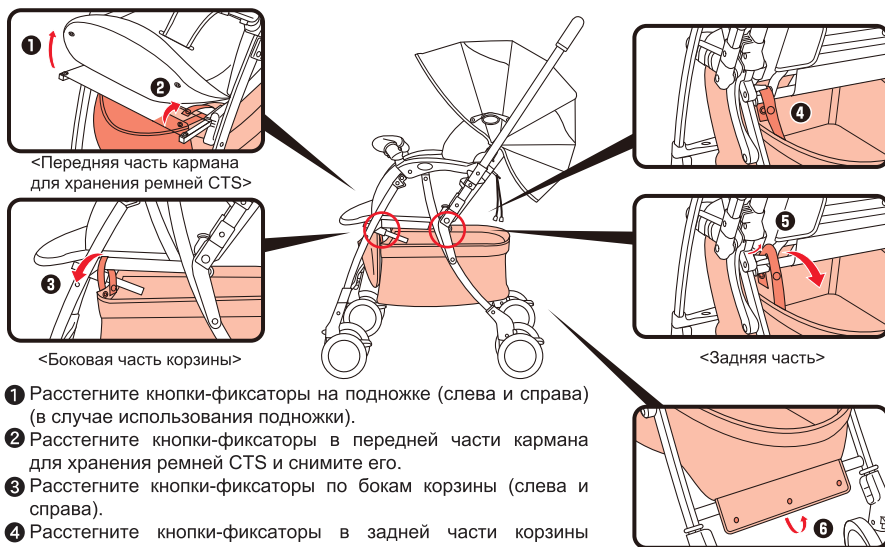

- 1 Расстегните кнопки-фиксаторы на подножке (слева и справа) (в случае использования подножки).
- 2 Расстегните кнопки-фиксаторы в передней части кармана для хранения ремней CTS и снимите его.
- 3 Расстегните кнопки-фиксаторы по бокам корзины (слева и справа).
- 4 Расстегните кнопки-фиксаторы в задней части корзины (слева и справа).
- 5 Вытяните фиксирующий ремешок изнутри, чтобы снять корзину.
- 6 Расстегните кнопки-фиксаторы под задней частью корзины (в 3 местах).



Внимание

• Прежде чем снять корзину, полностью освободите ее

Снятие обшивки сиденья



· Не позволяйте ребенку сидеть в коляске при отсутствии обшивки на сиденье — это может привести к поломке коляски.

● Снимайте обшивку сиденья после того, как сняли солнцезащитный козырек и корзину (см. стр. 22).

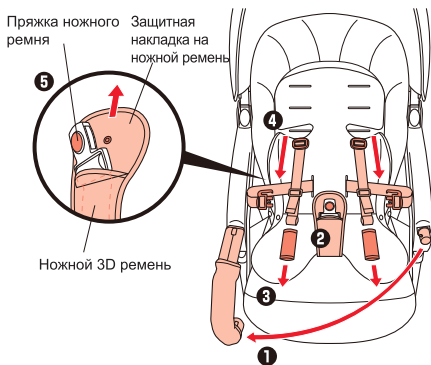

- 1 Отстегните бампер.
- 2 Нажмите кнопку на пряжке ногового ремня и отстегните наплечные и поясные ремни.
- 3 Снимите с наплечных ремней защитные накладки.
- 4 Вытащите наплечные ремни (см. стр. 17, п. 1 и 2)
- 5 Отстегните кнопку-фиксатор на внутренней стороне пряжки ногового ремня от кнопки-фиксатора на защитной накладке.

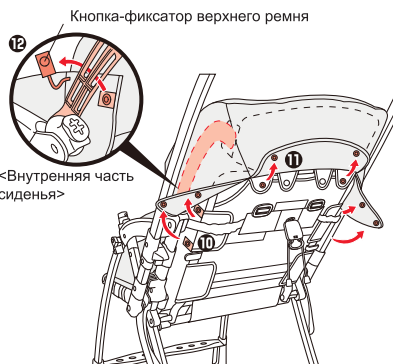

- 10 Расстегните кнопки-фиксаторы по бокам сиденья (в четырех местах).
- 11 Расстегните кнопки-фиксаторы с обратной стороны спинки сиденья (в двух местах).
- 12 Расстегните кнопки-фиксаторы верхнего ремня (в двух местах) и вытащите его.

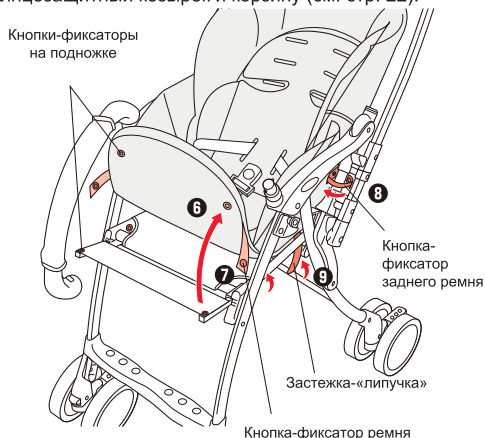

- 6 Расстегните кнопки-фиксаторы на опоре подножки (в двух местах) (в случае использования подножки).
- 7 Расстегните кнопки-фиксаторы ремней под сиденьем (в двух местах).
- 8 Расстегните кнопки-фиксаторы заднего ремня по бокам сиденья (в двух местах).
- 9 Расстегните застежки-«липушки» по обеим сторонам под сиденьем (в двух местах).

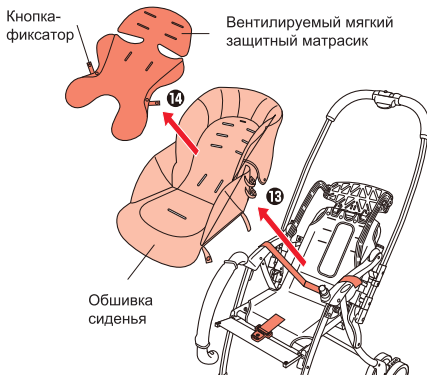

- 13 Вытащите поясные и ноговой ремни и снимите обшивку сиденья.
- 14 Расстегните кнопки-фиксаторы на вентиляруемом мягком защитном матрасике и снимите его.

Возврат обшивки сиденья на место

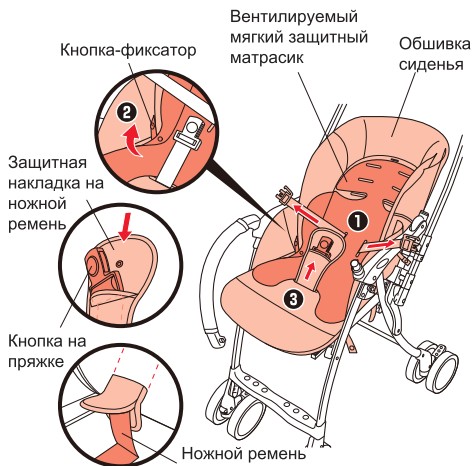

- 1 Разместите обшивку на сиденье, продев ножной и поясные ремни в отверстия в обшивке сиденья.
- 2 Разместите сверху вентиляруемый мягкий защитный матрасик.
- 3 Наденьте на ножной ремень защитную накладку. Скрепите кнопку-фиксатор на внутренней стороне пряжки ножного ремня с кнопкой-фиксатором на защитной накладке. Проденьте ножной ремень через отверстие в обшивке сиденья с внутренней стороны.

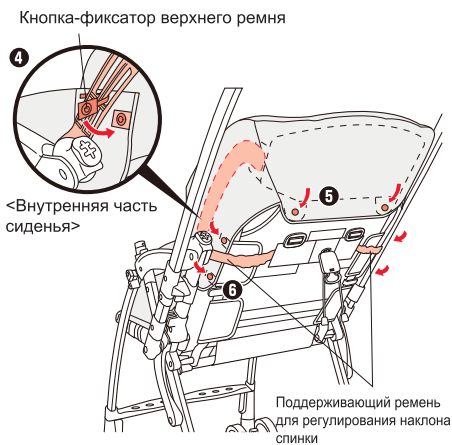

- 4 Проденьте верхний ремень через отверстия в корпусе и застегните кнопки-фиксаторы на нем (в двух местах).
- 5 Застегните кнопки-фиксаторы с обратной стороны спинки (в двух местах).
- 6 Пропустите обшивку сиденья под поддерживающими ремнями для регулирования наклона спинки и застегните кнопки-фиксаторы с обеих сторон (в четырех местах).

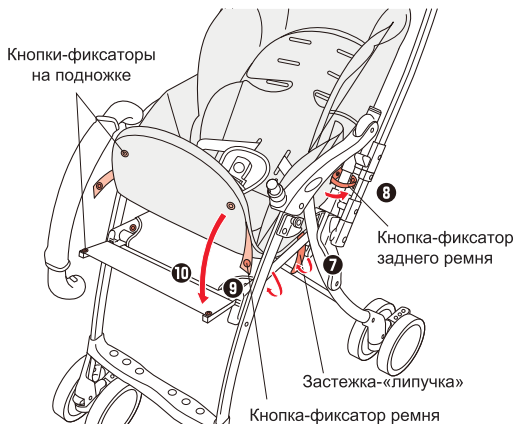

- 7 Застегните застежки-«липучки» под сиденьем (в двух местах).
- 8 Застегните кнопки-фиксаторы заднего ремня по бокам сиденья (в двух местах).
- 9 Застегните кнопки-фиксаторы ремней под сиденьем (в двух местах).
- 10 Застегните кнопки-фиксаторы на опоре подножки (в двух местах) (в случае использования подножки).

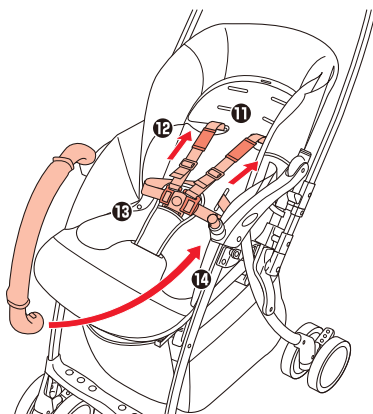

- 11 Вставьте наплечные ремни (см. стр. 17, п. 1 и 2).
- 12 Наденьте защитные накладки на наплечные ремни.
- 13 Пристегните наплечные и поясные ремни к пряжке ножного ремня.
- 14 Закройте бампер.

Стирка текстильных элементов

<Стирка обшивки сиденья, обшивки бампера, защитного подголовника, предотвращающего блокирование дыхательных путей, и мягкого вкладыша для защиты области поясницы и таза>

- Учитывайте следующие требования в отношении стирки и чистки.



<Стирка съемного матрасика>

- Учитывайте следующие требования в отношении стирки и чистки.



※ Рекомендованная температура воды — 30°C. Кроме того, можно проводить очистку под медленно текущей проточной водой.



- Если текстильные элементы после стирки сохнут на открытом воздухе, размещайте их на просушку в горизонтальном положении в тени.
- **Не используйте щелочные и кислотные моющие средства или отбеливатели с содержанием хлора.**

<Стирка солнцезащитного козырька, наплечных ремней и корзины>

- Не помещайте эти элементы в стиральную машину целиком. Очищайте их в соответствии с приведенными далее инструкциями.
- Загрязнения, растворимые в воде (фруктовый сок, слюна, моча). Протрите место загрязнения мягкой тряпочкой, смоченной в теплой воде (40°C) и слегка отжатой. Затем тщательно промокните сухим полотенцем и поставьте в тень сушиться.
- Загрязнения, не растворимые в воде (молоко, жир или заправка для салата). Добавьте в теплую воду (40°C) нейтральное моющее средство и используйте щетку или губку для удаления загрязнения. Затем промойте холодной или теплой водой, чтобы смыть остатки нейтрального моющего средства, тщательно промокните сухим полотенцем и поставьте в тень сушиться.



- Если один из текстильных элементов коляски порвался или деформировался, не используйте его в таком виде и обратитесь за помощью к представителю центра технического обслуживания нашей компании.

Уход за каркасом коляски

<Уход за каркасом и колесами>

- Не позволяйте попавшей на колеса коляски грязи или пыли оставаться там надолго. Протирайте и очищайте колеса влажным полотенцем.



- Не используйте грязную коляску. Грязь или пыль на каркасе или колесах коляски может привести к ее поломке.
- Не используйте для удаления грязи или пыли средства, в состав которых входят летучие химические вещества, такие как растворители, или эфирные масла.

- Колеса коляски являются расходными материалами. Если толщина колес достигла 5 мм, свяжитесь с центром технического обслуживания нашей компании для проведения замены (за дополнительную плату).

<Уход за гайками и болтами>

- Время от времени проверяйте, крепко ли затянуты болты и гайки и, при необходимости, затягивайте их.

<Уход за бампером>

- Счищайте грязь на месте крепления бампера к каркасу коляски сухим полотенцем.

<Смазка>

- Своевременно смазывайте движущиеся части коляски. Для смазки используйте масла, не оказывающие разрушительного воздействия на пластиковые детали коляски.
- Перед смазкой очистите коляску от грязи и пыли и удалите оставшуюся влагу.
- Наносите на одно и то же место по 2-3 капли смазочного масла.

- Если возникают проблемы при складывании и раскладывании коляски, например, невозможно плавно повернуть фиксатор, либо начали скрипеть колеса или каркас коляски, нанесите смазочное масло, не оказывающее разрушительного воздействия на пластиковые детали, в места, указанные стрелочками → на рисунке, и попробуйте вновь сложить и разложить коляску 2-3 раза подряд.

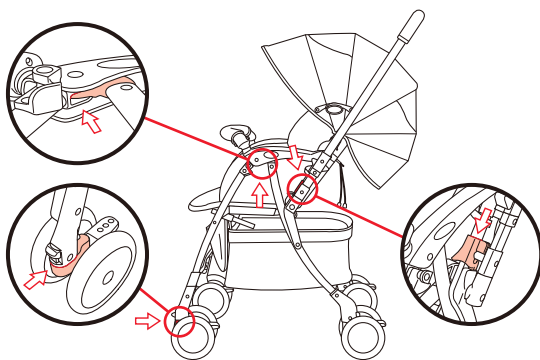

Простое регулярное обслуживание



- Не смазывайте маслом место крепления бампера к каркасу коляски и поверхности вокруг него. При попадании масла в крепление возникает риск его самопроизвольной разблокировки, в результате чего ребенок может выпасть из коляски.



Крепление бампера



Поиск и устранение неисправностей

- Если Вы не нашли способа решения возникшей проблемы в представленной ниже таблице, свяжитесь с центром технического обслуживания нашей компании.

<Проблемы в процессе эксплуатации>

Описание проблемы	Действия по устранению проблемы
Кнопка управления ручкой не работает	Разблокируйте предохранительный фиксатор и попробуйте снова (см. стр. 7).
Колеса не поворачиваются	Разблокируйте фиксаторы колес с обеих сторон (см. стр. 11).
Колеса плохо поворачиваются	Попробуйте смазать колеса (см. стр. 26).
Стояночный тормоз не работает	Проверьте, не попал ли в рычаг стояночного тормоза камень.
Не получается изменить положение ручки	Прежде чем изменять положение ручки, разблокируйте фиксаторы, расположенные на ручке слева и справа (стр. 10).
Не получается привести спинку сиденья в вертикальное положение	Вначале вытащите ребенка из коляски, затем потяните на себя ремешок для регулирования наклона спинки (см. стр. 18)
Не получается пристегнуть наплечные ремни к поясным ремням	Убедитесь в том, что ремнями не зажата одежда ребенка или часть сиденья.
Коляска не складывается	Выполните все действия из раздела <Перед тем, как сложить коляску> (см. стр. 21) и попробуйте сложить коляску снова. Убедитесь в том, что в фиксатор сложенного/разложенного состояния не попал ремень безопасности.
Стерлись колеса	Если толщина колес составляет 5 мм и менее, замените колеса. Свяжитесь с центром технического обслуживания нашей компании.

<В случае использования изделия, бывшего в эксплуатации>

Описание проблемы	Действия по устранению проблемы
Неизвестно, как обращался с коляской предыдущий владелец	Не рекомендуется использовать любые изделия с неизвестной историей.
На коляске имеются трещины или серьезные повреждения	Не используйте такую коляску

Хранение

- Храните коляску в пластиковом пакете, в прохладном месте, избегая попадания на нее прямых солнечных лучей.
- Во время хранения не ставьте на коляску тяжелые предметы. Чрезмерная нагрузка может стать причиной поломки или деформации коляски.



Внимание

- Чтобы избежать деформации солнцезащитного козырька, не храните коляску на боку и не ставьте на нее тяжелые предметы. Кроме того, не следует хранить коляску в жарком месте.
- Не ставьте коляску рядом с источниками тепла. Не оставляйте коляску внутри машины в жаркий день: пластиковые детали могут деформироваться из-за высокой температуры, и эксплуатационные характеристики коляски ухудшатся.

Утилизация

- Утилизируйте данное изделие в соответствии с местными нормативно-правовыми требованиями.
- В целях охраны окружающей среды, выкидывайте коляску только в специально отведенное для этого место.

ДЛЯ ЗАМЕТОК

ДЛЯ ЗАМЕТОК

