

Модель: RA100

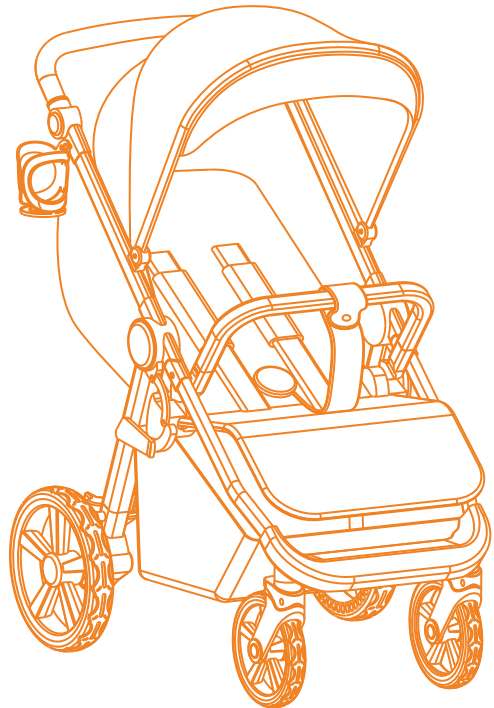

Инструкция  
по эксплуатации

Прогулочная коляска

**CASPIA 2.0**

ПЕРЕД ИСПОЛЬЗОВАНИЕМ ВНИМАТЕЛЬНО ПРОЧИТАЙТЕ ДАННОЕ РУКОВОДСТВО И СОХРАНИТЕ ЕГО НА БУДУЩЕЕ.  
Все фото изображения в инструкции служат исключительно для примера. Производитель оставляет за собой право  
вносить изменения без предварительного согласования.



## Комплектация

Рама

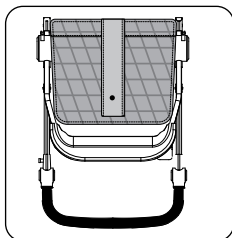

Задние колеса

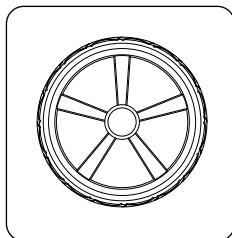

Навес

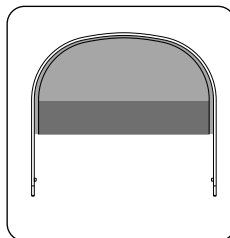

Подстаканник

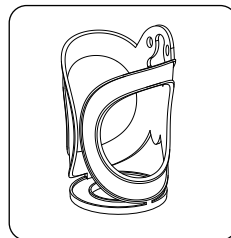

Передние колеса

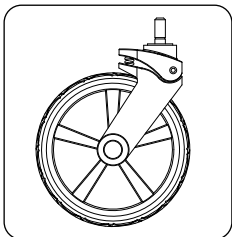

Бампер

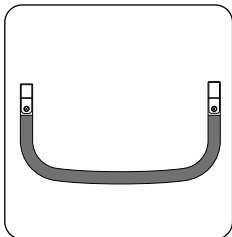

Накидка на нож

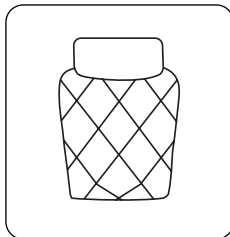

Дождевик

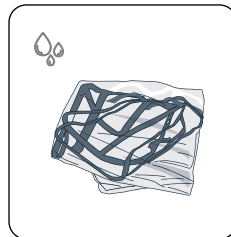

## Применение

### ОТКРОЙТЕ РАМУ КОЛЯСКИ

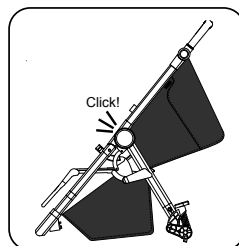
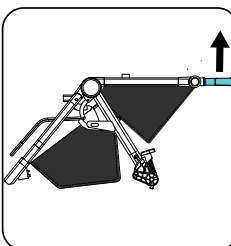
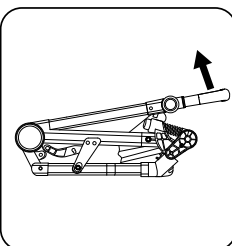
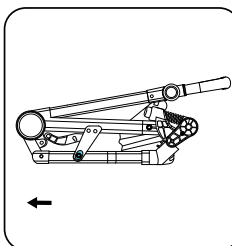

- Чтобы открыть коляску, нажмите на замок снаружи коляски и потяните ручку вверх в направлении стрелки пока не услышите звук "щелчок" с обеих сторон коляски. Затем проверьте зафиксирована ли коляска в безопасном положении, прежде чем использовать ее.



## СОБЕРИТЕ / РАЗБЕРИТЕ БАМПЕР

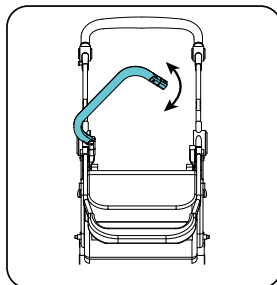
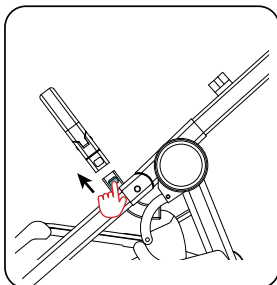
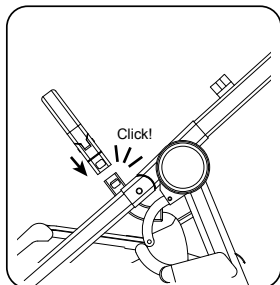

- Вставьте бампер с обеих сторон сиденья, убедитесь, что бампер зафиксирован на месте, когда вы услышите звук "щелчок".
- Нажмите одновременно кнопки на обеих сторонах бампера и потяните бампер вверх, чтобы снять его. Разблокируйте и поднимите одну сторону бампера, чтобы повернуть его на 360 градусов.

## СОБЕРИТЕ / РАЗБЕРИТЕ КАПОР

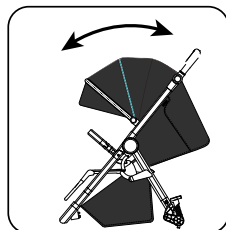
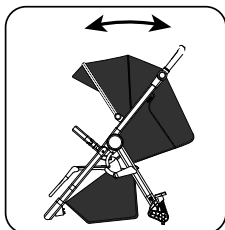
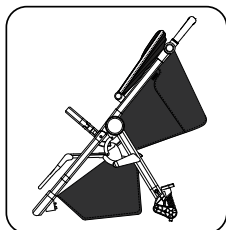
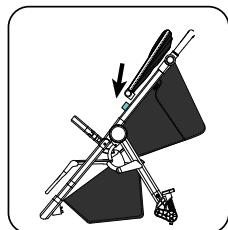

- Вставьте капор в фиксатор, закрепленный на раме, и вытяните трубку козырька, чтобы открыть ее. Вы можете открыть застежку-молнию, чтобы полностью открыть капор или сделать его больше.

## СОБЕРИТЕ / РАЗБЕРИТЕ ПЕРЕДНИЕ КОЛЕСА

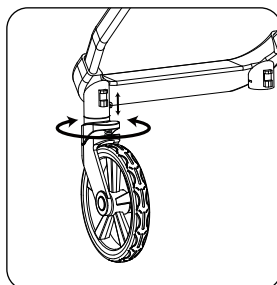
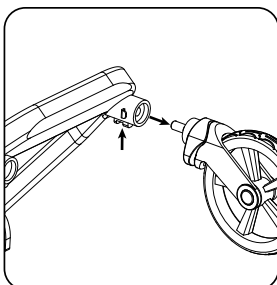
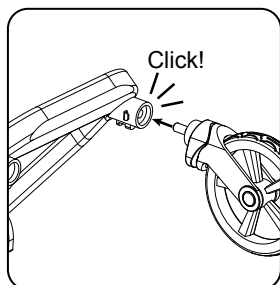



- Возьмите передние колеса и вставьте вертикальный вал в пластиковое отверстие на колесной нише, пока не услышите звук "щелчок", и убедитесь, что они заблокированы.
- Нажмите на маленькие металлические штифты и вытащите переднее колесо, чтобы закончить разборку передних колес.
- Приподнимите маленькую пластиковую кнопку на передней колесной арке, затем переведите коляску в положение "вперед". Передние колеса зафиксируют положение "лицом вперед".
- Поднимите кнопку, чтобы освободить передние колеса, и они могут вращаться на 360 градусов.

### СОБЕРИТЕ / РАЗБЕРИТЕ ЗАДНИЕ КОЛЕСА    ПРИТОРМОЗИТЕ КОЛЯСКУ

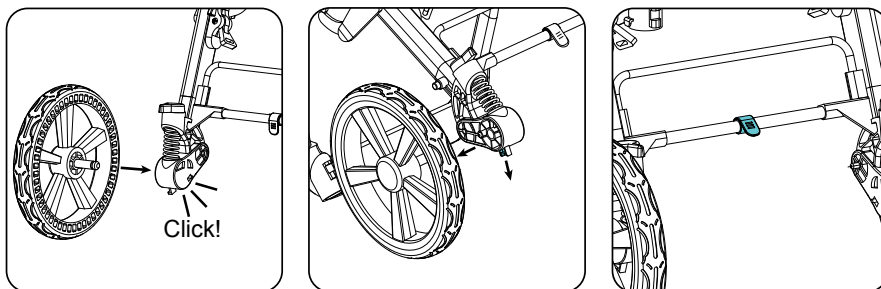

- Вставьте заднюю ось в пластиковое отверстие, пока не услышите звук "щелчок", и убедитесь, что они зафиксированы.
- Потяните за стопорный штифт заднего колеса и одновременно снимите заднее колесо в направлении, указанном стрелкой, затем завершите разборку.

### ОТРЕГУЛИРУЙТЕ РУЧКУ

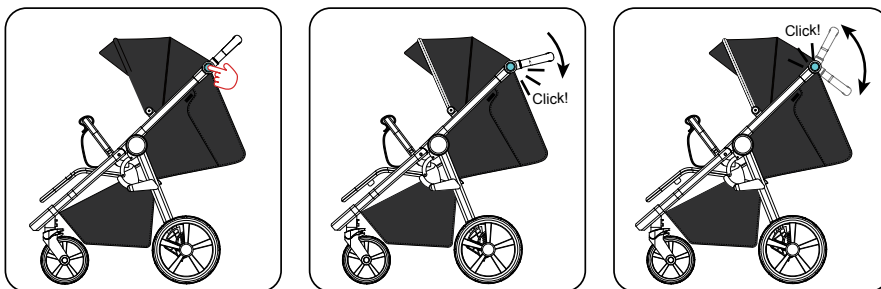

- Одновременно нажмите кнопки регулировки руля с обеих сторон, затем вы можете отрегулировать ручку под 4 различными углами.



## ОТРЕГУЛИРУЙТЕ ПОЛОЖЕНИЕ СПИНКИ

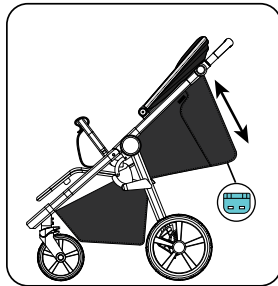
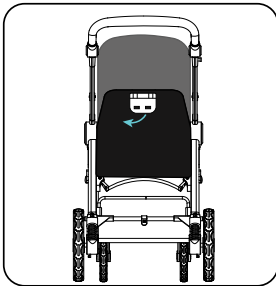

- Потяните вверх кнопку на задней части спинки и отрегулируйте положение. Спинка регулируется в 3-х положениях (спальное или сидячее).

## ОТРЕГУЛИРУЙТЕ ПОДСТАВКУ ДЛЯ НОГ

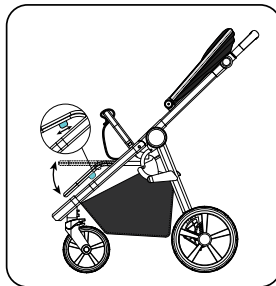
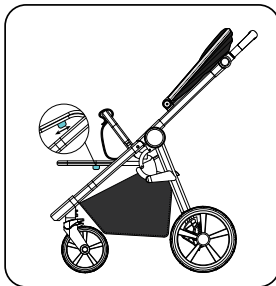

- Нажмите пластиковые кнопки на задней стороне подставки для ног, чтобы отрегулировать ее в 3-х положениях.

## СЛОЖИТЕ КОЛЯСКУ

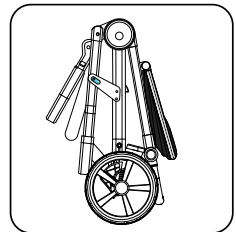
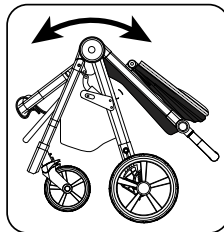
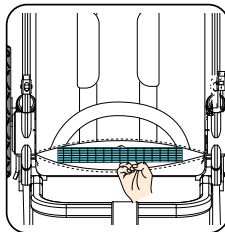
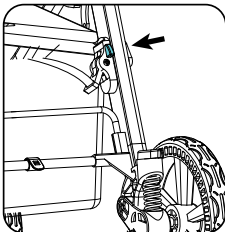

- Нажмите на замок, вытяните и поднимите полипропиленовую ленту, спрятанную в сиденье, чтобы сложить коляску.



## ОТРЕГУЛИРУЙТЕ ПОДВЕСКУ

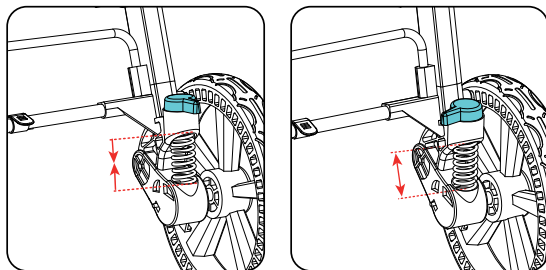

- Подвеска имеет два положения: мягкое и жесткое. Переключите кнопку регулировки подвески вправо, чтобы сделать подвеску мягкой, переключите кнопку регулировки подвески влево, чтобы сделать подвеску жесткой.

## ИСПОЛЬЗУЙТЕ ПРЕДОХРАНИТЕЛЬНУЮ ПРЯЖКУ

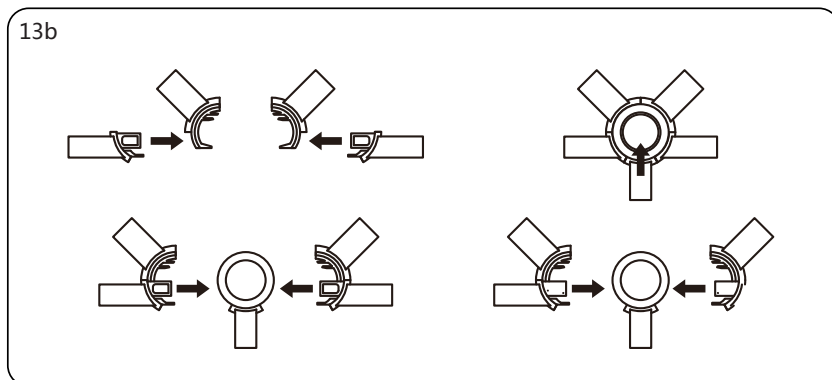
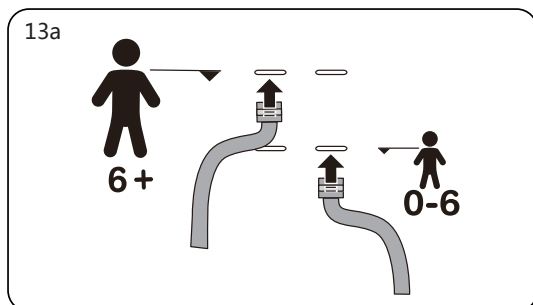



- Есть два положения для ремня безопасности, верхнее положение подходит для ребенка старше 6 месяцев, нижнее положение подходит для ребенка младше 6 месяцев.
  - Нажмите на пряжку, чтобы зафиксировать ремень безопасности с обеих сторон.
  - Нажмите среднюю кнопку, чтобы отстегнуть ремень безопасности.
- Вы можете отрегулировать длину ремня безопасности, потянув за пряжку безопасности с обеих сторон по мере необходимости.

**ВАЖНО!**

**ВНИМАТЕЛЬНО ПРОЧИТАЙТЕ И СОХРАНИТЕ ДЛЯ ДАЛЬНЕЙШЕГО ИСПОЛЬЗОВАНИЯ.**



## Внимание

- Никогда не оставляйте ребенка без присмотра.
- Используйте ремни безопасности, как только ребенок сможет сидеть без посторонней помощи.
- Максимальная нагрузка на корзину составляет 3 кг.
- Данное изделие не подходит для бега или катания на коньках.
- Эта коляска рассчитана на 1 ребенка в возрасте от 0 месяцев до веса 22 кг/4 года, в зависимости от того, что наступит раньше.
- Перед использованием убедитесь, что корпус детской коляски, сиденье или устройства крепления автокресла правильно закреплены.
- Во избежание травм при разворачивании и складывании данного изделия следите за тем, чтобы ребенок находился на расстоянии от него.
- Тормозное устройство должно быть включено при посадки и высадки ребенка.
- Не позволяйте ребенку играть с этим изделием.
- Коляска предназначена для использования с рождения. Новорожденным рекомендовано максимально откинутое положение спинки коляски.
- Любой груз, прикрепленный к ручке и/или задней части спинки и/или по бокам транспортного средства, влияет на устойчивость транспортного средства.
- Можно использовать только запасные части, поставляемые или рекомендованные производителем/дистрибьютором.
- Перед использованием убедитесь, что все запорные устройства задействованы.





# Гарантийный талон

## Гарантийный талон \_\_\_\_\_

Данный гарантийный талон действителен при заполнении всех отметок о продаже и наличии штампа мазагина.

### Внимание!

Гарантийный срок и срок службы на изделие устанавливаются со дня продажи изделия. По истечении установленного срока службы изготовитель не несет ответственности за безопасности изделия.

### Отметка о продаже

Изделие \_\_\_\_\_ Модель \_\_\_\_\_

Гарантийный срок \_\_\_\_\_ Срок службы 3 года

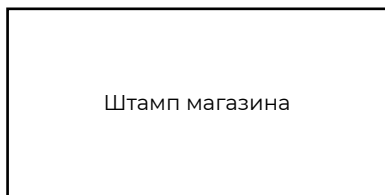

Дата покупки \_\_\_\_\_

Ф.И.О продавца \_\_\_\_\_

Подпись \_\_\_\_\_

Претензий по качеству, внешнему виду, комплектации не имею, с условиями гарантийного обслуживания ознакомлен и согласен.

Дата «\_\_\_» \_\_\_\_\_ 202\_\_г. Подпись \_\_\_\_\_

### Условия гарантийного обслуживания

1. Гарантийный срок исчисляется со дня продажи.
2. Информация о гарантиях распространяется на территории России.
3. Производитель гарантирует соответствие изделия требованиям стандартов при соблюдении условий транспортировки, сборки, эксплуатации и хранения.
4. Гарантия не распространяется на недостатки изделия, вызванные следующими причинами:
  - механическое повреждение в результате удара или падения;
  - использование с нарушением требований инструкции по эксплуатации, либо небрежным обращением;
  - ремонт изделия, выполненный не уполномоченными на это лицом;
  - любое постороннее вмешательство в конструкцию изделия.

Предназначено для детей от 6 месяцев до 3-х лет.  
(Макс. нагрузка – 22 кг).  
Изготовлено из металла с элементами и деталями  
из пластмассы, текстильных материалов.  
Срок службы 3 года.  
Изготовлено в соответствии с требованиями ТР ТС 007/2011

Коляска Детская RA100 CASPIA 2.0  
Изготовитель: JINHUA LANBO BABY ITEMS Co.,Ltd NO.10.QIULING ROAD,  
LANXI ECONOMIC DEVELOP-MENT ZONE,LANXI CITY,ZHEJIANG,China  
Импортер: ООО «РАНТ трейд»  
129626, г. Москва, ул. 2-я Мытищинская, д. 2, стр. 1. этаж 5 помещение 1. Комната 2.  
Телефон: +7 (499) 653-88-33  
Дистрибьютор в РФ: ООО «РАНТ трейд»  
129626, г. Москва, ул. 2-я Мытищинская, д. 2, стр. 1. этаж 5 помещение 1. Комната 2.  
Телефон: +7 (499) 653-88-33  
Возрастная группа: 7-36 месяцев.  
Гарантийный срок: 6 мес.  
Дата изготовления: 10.2022  
Состав: металл, пластик, ткань синтетическая.  
Произведено в Китае.

