

**Стульчик для кормления /
Baby High chair
Manual /
Инструкция по эксплуатации**

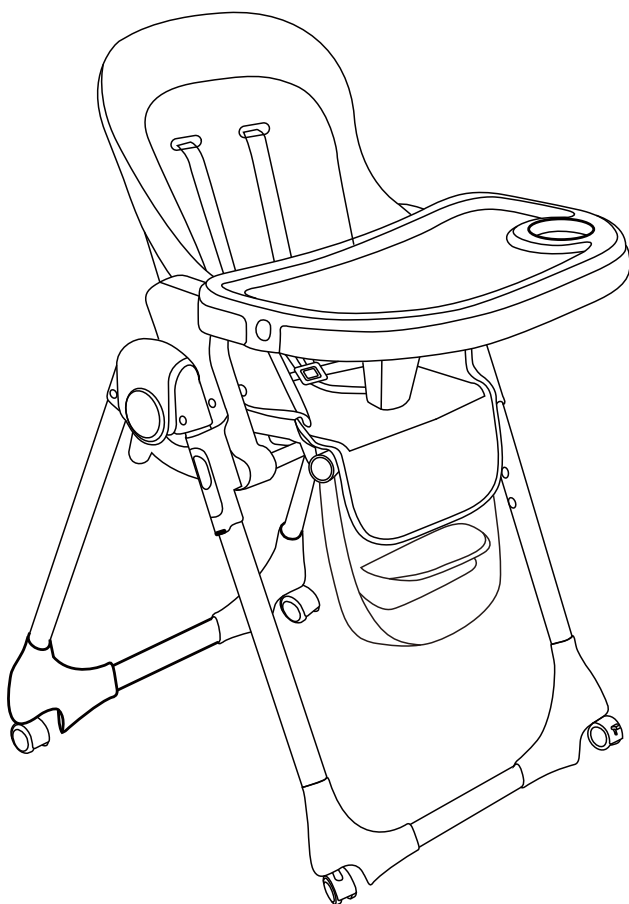

Tron



IMPORTANT! READ CAREFULLY AND KEEP FOR FUTURE REFERENCE!

WARNING

EN

1. WARNING! "Never leave the child unattended".
2. WARNING! "Always use the restraint system".
3. WARNING "Falling hazard: Prevent your child from climbing on the product".
4. WARNING "Do not use the product unless all components are correctly fitted and adjusted".
5. WARNING "Be aware of the risk of open fires and other sources of strong heat in the vicinity of the product".
6. WARNING "Be aware of the risk of tilting when your child can push its feet against a table or any other structure".
7. WARNING "Please ensure that the high chair has been assembled correctly by following the instruction sheet provided, failure to do so can cause harm to your child".
8. WARNING "Do not use the product until the child can sit up unaided".
9. WARNING "Do not use the product if any part is broken, torn or missing".
10. WARNING "Please always apply the parking device when it is not being moved".
11. WARNING "Please keep children away when unfolding and folding the product to avoid injury".
12. WARNING "The product is intended for children able to sit up unaided and up to 3 years or a maximum weight of 22 kg".
13. WARNING "Please make sure the harness is correctly fitted".
14. WARNING "Please periodically check the buttons and harness system for safety".
15. WARNING "Please always use the chair on a flat even surface".
16. WARNING "The chair must not be used as a toy".
17. WARNING "Do not allow your child to stand up whilst in the high chair".
18. WARNING "Ensure your high chair is fully erected before placing your child inside".
19. WARNING "Regularly check all parts for wear or breaks".
20. WARNING "Please keep this manual for further reference".
21. WARNING "Please ensure that the high chair is assembled by an adult".

CLEANING & CARE

1. Clean all fabrics with warm water and mild soap. Let them dry.
2. Heavy dirty spots clean with non abrasive cream.
3. Oil all movable parts regularly.

ВАЖНО!

ВНИМАТЕЛЬНО ПРОЧИТАЙТЕ И СОХРАНИТЕ НА БУДУЩЕЕ!

ПРЕДУПРЕЖДЕНИЕ!



1. Никогда не оставляйте ребенка без присмотра
2. Всегда используйте тормоз на колесах
3. Во избежание падений, не позволяйте ребенку самостоятельно залезать на изделие
4. Не используйте продукт при наличии механических повреждений или при некорректной работе механизмов
5. Берегите изделие от воздействия открытых источников огня
6. Не забывайте о риске опрокидывания в случае, если ребенок, будет толкать ногами стол или иной предмет возле изделия
7. Убедитесь в том, что стульчик собран правильно в соответствии с прилагаемой инструкцией
8. Не используйте стульчик, пока ребенок не сможет сидеть самостоятельно (от 6 месяцев)
9. Не используйте стульчик, если какая-либо часть сломана, порвана или отсутствует
10. Держите детей подальше от стульчика, когда разбираете или собираете его
11. Продукт предназначен для детей с 6 месяцев и до 3-х летнего возраста
12. Продукт предназначен для детей до 3-х лет или до достижения веса 22 кг.
13. Пожалуйста, убедитесь, что ремни правильно подогнаны
14. Пожалуйста, периодически проверяйте пуговицы и систему ремней безопасности
15. Используйте стульчик только на плоской ровной поверхности
16. Стульчик нельзя использовать как игрушку
17. Не позволяйте ребенку вставать, находясь на стульчике для кормления
18. Убедитесь, что стульчик для кормления полностью установлен, прежде чем поместить в него ребенка
19. Регулярно проверяйте все детали на наличие износа или поломок
20. Сохраните это руководство для дальнейшего использования
21. Пожалуйста, убедитесь, что стульчик для кормления собирается взрослым.

МОЙКА И ОБСЛУЖИВАНИЕ

1. Очистите все ткани теплой водой с мягким мылом. Дайте им высохнуть.
2. Сильные загрязнения очистите не царапающим кремом.
3. Регулярно смазывайте все движущиеся части.

1. Part list / Список частей

- ① Double Tray
- ② Chair part
- ③ plastic foot

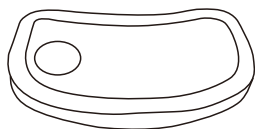

①

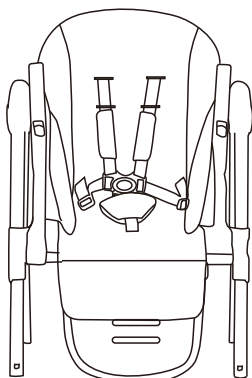

②

- ① Двойной столик
- ② Сиденье в сборе с ножками
- ③ Нижняя часть ножек с колесами

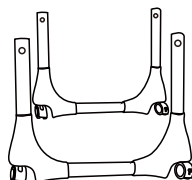

③

2. Assamble / Сборка

- ① Insert the steel pipes into the plastic foot
- ① Зажмите металлические кнопки и вставьте ножки друг в друга до щелчка.

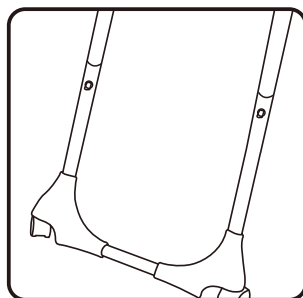
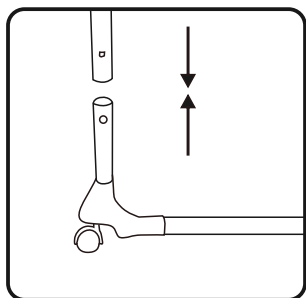

- ② Open the chair,press the left and right side button, open the chair with the help of feet
- ② Откройте стульчик, нажав на кнопки с обеих сторон, раскройте его до щелчка.

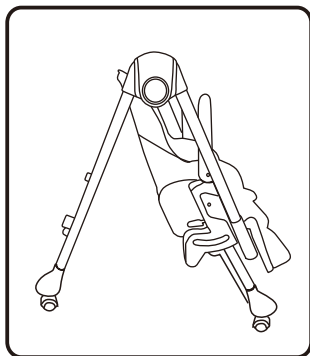
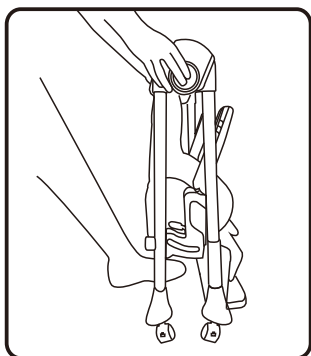

- ③ Under the handle with a red button,put forward it then put down both sides of armrest
- ③ Подлокотники регулируются нажатием красной кнопки снизу подлокотника.

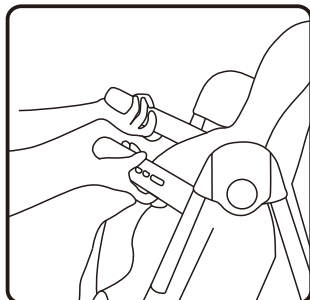
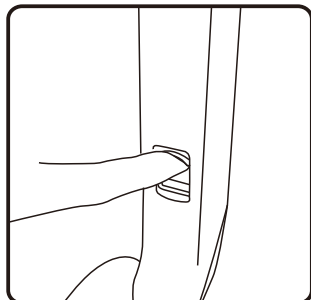

- ④ Insert the tray:as picture, pull out the two button by two hand then insert
- ④ Столик регулируется и демонтируется нажатием кнопок снизу с двух сторон. Зажмите и перетащите в нужное положение.

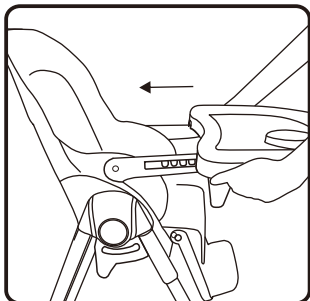
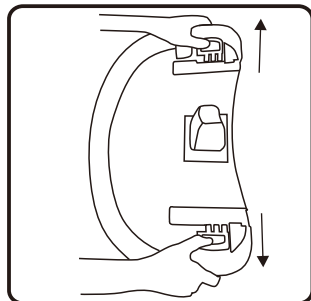

3. Chair adjustment / Регулировки стульчика

- ① Double tray: 3-position adjustment for Tray
- ① Двойной столик имеет 3 позиции регулировки

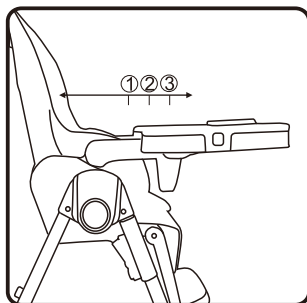
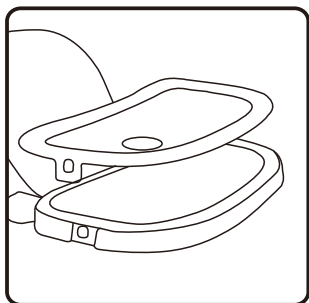

- ② 5 position adjustment for Backrest
- As picture 1, press the white button in back of backrest
- ② 5 позиций регулировки спинки стульчика, как на рисунке, нажмите на кнопку и настройте нужное положение спинки.

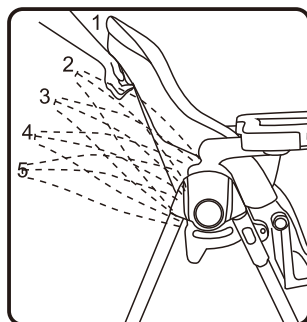
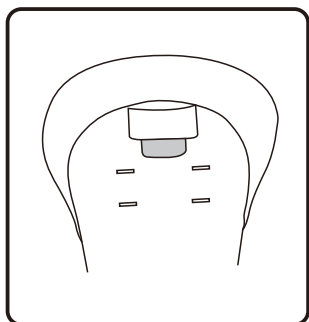

- ③ 8 position adjustment for height
- ③ 8 позиций регулировки высоты стульчика, нажмите на кнопки с обеих сторон (как на рисунке), настройте нужное положение.

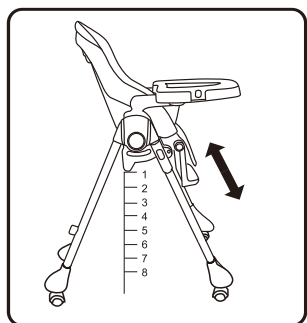
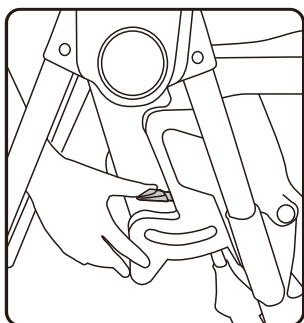

4 3 position adjustment for Footplate

4 3 позиции регулировки подножки, нужно зажать кнопки с двух сторон и настроить нужное положение.

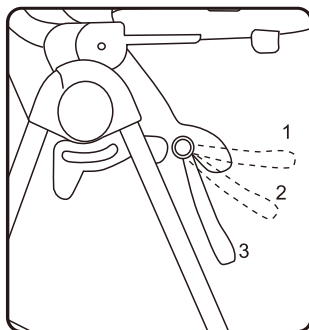
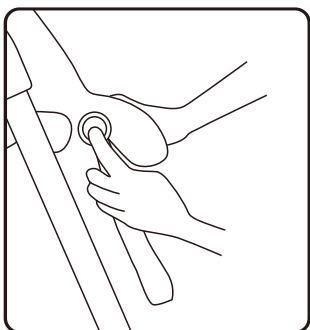

5 Folding chair: press the white button of left and right side, then put forward the back of chairs with your feet, tray can be hanged on the back of chair

5 Чтобы сложить стульчик, зажмите кнопки (как на рисунке) с обеих сторон и толкните ногой задние ножки до щелчка.

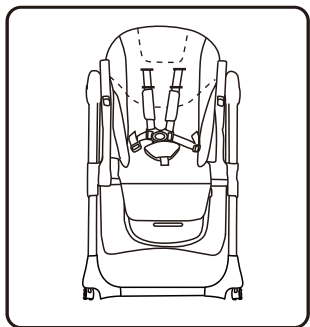
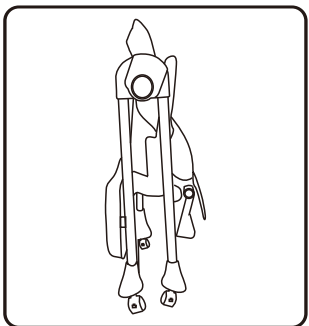
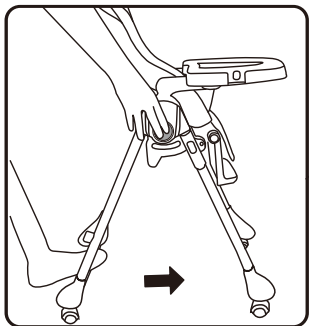

- 6 How to use 5-point harness: Press the arrow as shown , the belt will be unfolded. Fixed safety belt when baby sit on the chair.

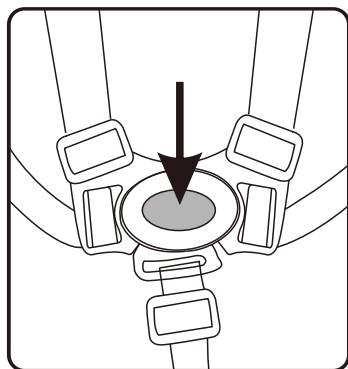

- 6 Как пользоваться 5-ти точечными ремнями: Нажмите на кнопку (как показано на рисунке) и ремни будут разблокированы. Зафиксируйте ремни, когда ребенок будет сидеть на стульчике.

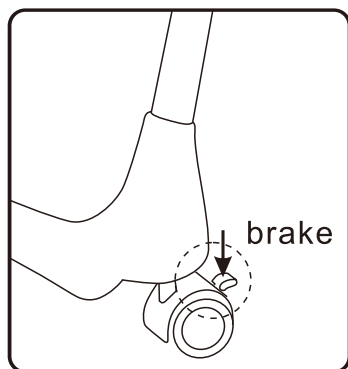

- 7 все 4 колеса с блокираторами
7 wheel with brake



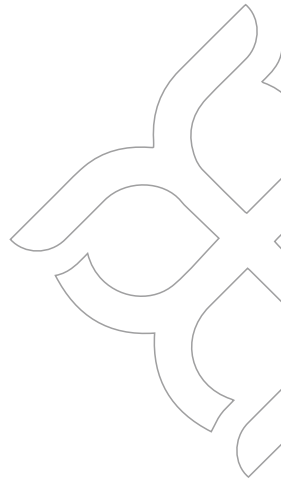

Designed in Germany